

MANUAL DE INSTRUCCIONES

USO Y LÍMITES DE EMPLEO DE ESCALERAS



¡ENHORABUENA POR SU COMPRA!

Día a día tendrá la posibilidad de descubrir la utilidad y la versatilidad de las escaleras FARAONE.

Han sido realizadas para usted, para satisfacer todas las exigencias de subida en condiciones de absoluta seguridad.

Le agradeceremos cualquier comentario o sugerencia para mejorar nuestro producto. Para cualquier necesidad, además del concesionario local, el revendedor o el centro de asistencia, puede ponerse en contacto con nosotros directamente:

Faraone Sistemas de Elevación, S.L.U. Calle Pino Central, 9, 41016 Sevilla.
Tel. (0034) 955 631 618 / Fax. (0034) 955 531 620 / C.I.F. B41752478

info.faraone.es
www.faraone.es

Edición 2018

Los planos y cualquier otro documento entregado junto con las escaleras, son propiedad de Faraone Sistemas de Elevación, S.L.U, que se reserva todos los derechos, y no pueden ser divulgados a terceros. Se prohíbe por tanto la reproducción incluso parcial del texto y de las ilustraciones.

1	FINALIDAD Y CAMPO DE APLICACIÓN	4
2	MOTIVOS DE LOS ACCIDENTES	4
3	MARCADO	5
3.1	Identificación del producto.....	5
3.2	Placa de identificación del producto.....	5
3.3	Identificación de la escalera.....	6
3.4	Notas generales para la entrega.....	6
3.5	Escaleras de apoyo.....	6
3.6	Escaleras dobles.....	8
3.7	Información sobre el marcado para todas las escaleras.....	9
4	INSTRUCCIONES PARA EL USUARIO	9
4.1	Información general.....	9
4.2	Antes del uso	9
4.3	Colocación y montaje de la escalera	10
4.4	Uso de la escalera.....	10
4.5	Reparación, mantenimiento y almacenamiento	11
4.6	Demolición de la escalera	11
5	APÉNDICE A . EJEMPLOS DE SÍMBOLOS	12
6	NORMAS ESPECÍFICAS PARA EL USO DE TODOS LOS MODELOS DE ESCALERAS	14
6.1	Escalera sencilla	14
6.2	Escalera de 2 tramos con cuerda.....	14
6.3	Escalera de 3 tramos con cabrestante.....	15
6.4	Escalera multiusos de 2 tramos.....	17
6.5	Escalera multiusos de 3 tramos.....	19
6.6	Escalera articulada multiusos modelo EA614	20
6.7	Plataforma de trabajo PLA Y PLA.T.....	22
6.8	Escalera y taburete de doble subida peldaño ancho.....	23
6.9	Escaleras especiales SB60	23
6.10	Escaleras especiales SY.CA	24
6.11	Escaleras especiales TS.AB.....	25
6.12	Escaleras especiales TSA 320	26
6.13	Escaleras especiales COD.95B.....	26
6.14	Escalera telescópica multiusos de aluminio.....	27
6.15	Escalera telescópica multiusos de aluminio.....	29
6.16	Plataforma de trabajo telescópica segura.....	29
6.17	Escalera de tijera profesional.....	30
6.18	Escalera para almacenes SM, SMT y PICK	30
6.19	Escalera para almacenes SY45; SY50; SY60	31
6.20	Escalera recta con o sin plataforma.....	32
6.21	Escalera tipo puente.....	33
6.22	Escalera profesional PL	34
6.23	Escalera vertical de seguridad SVS0; SVS1; SVS2	35
6.24	Escalera para agricultura.....	36
6.25	Taburete de alta seguridad hecho en aluminio.....	36
6.26	Escalerilla de peldaños profesional.....	37
6.27	Taburete profesional para el sector de la industria y albañilería	38
6.28	Escalera telescópica de aluminio.....	39
7	FICHA DE FORMACIÓN E INFORMACIÓN PARA EL USUARIO	40
8	FICHA DE INTERVENCIONES Y REPARACIONES	41
9	GARANTÍA	42 y 43

1 . FINALIDAD Y CAMPO DE APLICACIÓN

Este manual de uso y normas para el uso en condiciones de seguridad se refiere conforme a las disposiciones de las normativas EN131-1, EN131-2 y EN131- 4 en cuanto a las escaleras transformables de posiciones múltiples con bisagras, empleadas como escaleras dobles o escaleras de apoyo, y de la normativa EN14183 en cuanto a las escalerillas de peldaños, de la EN131-7 por lo que respecta a las escaleras con plataforma.

2 . MOTIVOS DE LOS ACCIDENTES

A continuación se proporciona una lista, no exhaustiva, de los riesgos y ejemplos de las respectivas causas, más comunes de los accidentes que se presentan durante el uso de las escaleras, y sobre los cuales se basa la información recogida en este manual de instrucciones.

a) Pérdida de estabilidad:

- 1) posición incorrecta de la escalera (como ángulo incorrecto de una escalera de apoyo o apertura incompleta de una escalera doble);
- 2) deslizamiento del fondo hacia fuera (el fondo de la escalera se aleja de la pared);
- 3) deslizamiento lateral, caída lateral y vuelco (al asomarse o debido a fragilidad de la superficie de contacto superior);
- 4) condición de la escalera (por ejemplo, pies antideslizantes ausentes);
- 5) descenso de una escalera no asegurada;
- 6) condiciones del suelo (por ejemplo, suelo blando e inestable, inclinaciones, superficies resbaladizas o superficies sólidas sucias);
- 7) condiciones climáticas adversas (por ejemplo viento);
- 8) choque con la escalera (por ejemplo de un vehículo o de una puerta);
- 9) selección de una escalera inadecuada (por ejemplo demasiado corta o no apta para el uso específico).

b) Desplazamiento:

- 1) traslado de la escalera a la posición de trabajo;
- 2) montaje y desmontaje de la escalera;
- 3) transporte de objetos sobre la escalera.

c) Deslizamiento, tropezón y caída del usuario:

- 1) calzado inadecuado;
- 2) travesaños o peldaños sucios;
- 3) acciones no seguras del usuario (como subir 2 travesaños a la vez, bajar desliziéndose por los largueros).

d) Fallo estructural de la escalera:

- 1) condición de la escalera (por ejemplo, largueros dañados, desgaste);
- 2) sobrecarga de la escalera.

e) Riesgos eléctricos:

- 1) operaciones inevitables en partes bajo tensión (por ejemplo localización de averías)
- 2) colocación de las escaleras demasiado cerca de equipos eléctricos bajo tensión (como líneas eléctricas aéreas).
- 3) daños en equipos eléctricos (por ejemplo cubiertas o aislamientos de protección) causados por las escaleras;
- 4) selección inadecuada del tipo de escalera para trabajos eléctricos.

3 . MARCADO

3.1 IDENTIFICACIÓN DEL PRODUCTO!

ATENCIÓN: Lea detenidamente todos los datos indicados en los adhesivos que lleva la escalera, prestando atención especial a la capacidad y a la altura máxima de uso, así como a las instrucciones recogidas en la página que corresponde al artículo que usted ha comprado. Para la realización de sus productos y la redacción del manual de uso y mantenimiento, Faraone Sistemas de Elevación S.L.U. se basa en las siguientes normas y leyes: Decreto legislativo italiano 81 - EN131-3.

3.2 PLACA DE IDENTIFICACIÓN DEL PRODUCTO

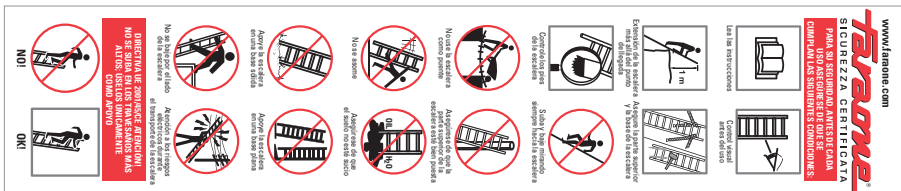

3.3 IDENTIFICACIÓN DE LA ESCALERA!

Cada vez que se ponga en contacto con el fabricante o con los centros de asistencia FARAONE, indique el número de serie y el código del artículo, que se encuentra en el adhesivo aplicado en el larguero de la escalera.

3.4 NOTAS GENERALES PARA LA ENTREGA

En el momento de la entrega de la escalera revise si presenta daños o faltan piezas. De ser así, comuníquelo al transportista y a Faraone.

- 1) Escalera
- 2) Base estabilizadora o demás dispositivos suministrados
- 3) Bolsa de accesorios (según el tipo de escalera comprada)
- 4) Manual de uso

ATENCIÓN: LAS ESCALERAS DEBEN CONTROLARSE CADA 100 HORAS Y ANTES DE CADA USO.

Una vez leídas las disposiciones generales expuestas, el usuario, antes del uso, debe identificar el modelo adquirido y seguir las instrucciones correspondientes para el uso. El departamento técnico de Faraone está a su disposición para aclaraciones y consejos: +39 955 631 618.

3. MARCADO

3.5 Escaleras de apoyo

Símbolos

La información básica se encuentra, en forma de símbolos bien visibles, en todas las escaleras diseñadas para el uso como escaleras de apoyo.

- a) lea las instrucciones (ejemplo figura A.1)
- b) carga máxima (ejemplo figura A.2)
- c) ángulo correcto de apoyo (ejemplo figura A.3)
- d) apoye la escalera sobre una base plana (ejemplo figura A.4)
- e) no se asome (ejemplo figura A.5)
- f) asegúrese de que el suelo no esté sucio (ejemplo figura A.6)
- g) apoye la escalera sobre una base sólida (ejemplo figura A.7)
- h) extensión de la escalera más allá del punto de llegada (ejemplo figura A.8)
- i) no se baje por el lado de la escalera (ejemplo figura A.9)
- j) use la escalera con la orientación correcta [sólo si es necesario debido a la estructura de la escalera] (ejemplo figura A.22).

A1. Lea las instrucciones



A2. Carga máxima



A3. Ángulo correcto de apoyo

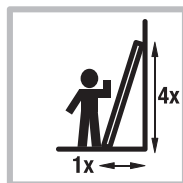

A4. Apoye la escalera sobre una base plana



A5. No se asome



A6. Asegúrese de que el suelo no esté sucio



A8. Extensión de la escalera más allá del punto de llegada

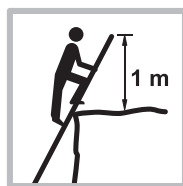
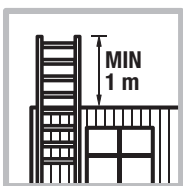

A7. Apoye la escalera sobre una base sólida



A9. No se baje por el lado de la escalera



A22. Use la escalera con la orientación correcta



3.6 Escaleras dobles

La información básica se indica, en forma de símbolos:

- a) lea las instrucciones (ejemplo figura A.1)
- b) carga máxima (ejemplo figura A.2)
- c) apoye la escalera sobre una base plana (ejemplo figura A.4)
- d) no se asome (ejemplo figura A.5)
- e) apoye la escalera sobre una base sólida (ejemplo figura A.7)
- f) no se baje por el lado de la escalera (ejemplo figura A.9)
- g) asegúrese de que la escalera doble esté totalmente abierta antes del uso (ejemplo figura A.17)
- h) cerciórese de que los dispositivos de seguridad [si están presentes] estén bloqueados (ejemplo figura A.21)

A1. Lea las instrucciones



A2. Carga máxima



A4. Apoye la escalera sobre una base plana



A5. No se asome



A7. Apoye la escalera sobre una base sólida



A9. No se baje por el lado de la escalera



A17. Asegúrese de que la escalera doble esté totalmente abierta antes del uso

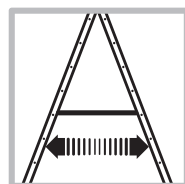

A21. Cerciórese de que los dispositivos de seguridad contra la apertura estén bloqueados

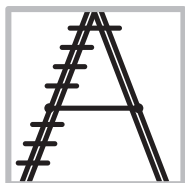

A23. No use una escalera doble como apoyo



3.7 Información adicional sobre el marcado para todas las escaleras

Se proporciona más información presentada como texto:

- a) identidad y dirección del fabricante y/o del distribuidor;
- b) tipo de escalera (descripción del tipo, número y longitud de las piezas, longitud máxima de la escalera en cuestión).

4 . INSTRUCCIONES PARA EL USUARIO

4.1 Información general

Todas las escaleras llevan las instrucciones básicas, en el idioma del país en el cual han sido vendidas. El texto de las instrucciones va acompañado por esquemas o figuras.

Las instrucciones se encuentran también en el sitio web del fabricante:

www.faraone.es.

4.2 Antes del uso

- a) Asegúrese de estar en condiciones físicas que le permitan usar la escalera. Algunas condiciones médicas, el efecto de medicamentos, alcohol o drogas pueden poner en peligro la seguridad durante el uso de la escalera.
- b) En caso de transportar la escalera en un portapaquetes o en un camión, asegúrese de que esté bien puesta para prevenir daños.
- c) Revise la escalera tras la entrega y antes del primer uso para comprobar que todas sus partes estén en perfectas condiciones y funcionen correctamente.
- d) Controle visualmente, al inicio de la jornada, que la escalera no presente daños y que pueda utilizarse en condiciones de seguridad.
- e) Los usuarios profesionales deben efectuar una inspección periódica regular.
- f) Asegúrese de que la escalera sea apta para el uso específico.
- g) No use escaleras dañadas.
- h) Limpie todo rastro de suciedad de la escalera, como pintura fresca, fango, aceite o nieve.
- i) Antes de utilizar la escalera en el lugar de trabajo, evalúe los riesgos conforme a las leyes del país de uso.

4.3 Colocación y montaje de la escalera

- a) La escalera debe montarse en la posición correcta; es decir, con el ángulo correcto si se tratase de una escalera de apoyo (ángulo de inclinación de aproximadamente 1:4), y con los travesaños o los peldaños en posición horizontal y totalmente abierta si se trata de una escalera doble.
- b) Los dispositivos de retención, si están presentes, deben quedar completamente bloqueados antes del uso.
- c) La escalera debe estar sobre una base plana, horizontal y fija.
- d) Una escalera de apoyo debe apoyarse contra una superficie plana y no frágil y ser asegurada antes del uso, por ejemplo atándola o utilizando un dispositivo estabilizador adecuado.
- e) La posición de la escalera nunca debe modificarse desde arriba.
- f) Al posicionar la escalera, tenga siempre en cuenta el riesgo de choques con la misma, por ejemplo de peatones, vehículos o puertas. Asegure las puertas (no las salidas de emergencia) y las ventanas, de ser posible, en el área de trabajo.
- g) Identifique todos los riesgos eléctricos en el área de trabajo, como líneas aéreas u otros equipos eléctricos expuestos.
- h) La escalera debe estar apoyada en los pies y no en los travesaños o peldaños.
- i) La escalera no debe colocarse sobre superficies resbaladizas (como hielo, superficies brillantes o superficies sólidas muy sucias), a menos que se adopten medidas adecuadas para evitar el deslizamiento de la escalera o asegurar una limpieza suficiente de las superficies sucias.

4.4 Uso de la escalera

- a) No supere la carga máxima admitida para el tipo de escalera.
- b) No se asome; la hebilla de la correa del usuario (ombligo) debe estar en la zona comprendida entre los largueros y los pies sobre el mismo peldaño/travesaño durante toda la operación.
- c) Al estar arriba, no abandone la escalera para dirigirse a otro lugar sin protecciones suplementarias, como sistemas de amarre o un dispositivo estabilizador adecuado.
- d) No utilice las escaleras dobles para acceder a otro nivel.
- e) No se suba en los tres peldaños/travesaños más altos de una escalera de apoyo.
- f) No se suba en los dos peldaños/travesaños más altos de una escalera doble sin plataforma y parapeto.
- g) No se suba en los cuatro peldaños/travesaños más altos de una escalera doble con la parte sobresaliente en el extremo superior más allá del vértice de la tijera. Use la parte sobresaliente sólo para asirse.
- h) Las escaleras deben utilizarse únicamente para trabajos ligeros que duren poco.
- i) Utilice escaleras no conductoras para llevar a cabo operaciones en partes eléctricas bajo tensión.
- j) No utilice la escalera en exteriores, en condiciones climáticas adversas con viento fuerte.
- k) Tome las medidas necesarias para evitar que los niños puedan jugar en la escalera.
- l) Asegure las puertas (no las salidas de emergencia) y las ventanas, de ser posible, en el área de trabajo.

- m) Suba y baje mirando siempre hacia la escalera.
- n) Sujétese firmemente a la escalera durante la subida y la bajada.
- o) No use la escalera como puente.
- p) Use calzado adecuado para subir por la escalera.
- q) Evite cargas laterales excesivas, por ejemplo durante la perforación de ladrillos y cemento.
- r) No pase demasiado tiempo sobre una escalera sin pausas regulares (el cansancio constituye un riesgo).
- s) Las escaleras de apoyo empleadas para acceder a un nivel más alto deben extenderse por lo menos 1 m más allá del punto de llegada.
- t) Al subirse a la escalera lleve únicamente herramientas ligeras y manejables.
- u) Evite operaciones que requieran la aplicación de una carga lateral en las escaleras dobles, por ejemplo la perforación de materiales sólidos, como ladrillos o cemento, en un lado.
- v) Conserve un punto de sujeción al trabajar sobre una escalera, o bien adopte otras medidas de seguridad si esto no es posible.
- w) La longitud de la escalera no debe aumentarse atando varias escaleras o fijando extensiones en los largueros.
- z) No use como apoyo una escalera doble (denominada de tijera).

4.5 Reparación, mantenimiento y almacenamiento

Solicite las operaciones de reparación y mantenimiento necesarias únicamente a personal competente, poniéndose en contacto con el centro de asistencia **FARAONE: +39 955 631 618.**

Limpie las escaleras con un paño humedecido en agua o alcohol.
Las escaleras deben guardarse en lugares secos y protegidos de la intemperie.

4.6 Demolición de la escalera

Las escaleras no deben abandonarse en el medio ambiente; deben entregarse a los centros de recogida autorizados.

5 APÉNDICE A . EJEMPLO DE SÍMBOLOS

Este apéndice recoge ejemplos de símbolos no descritos anteriormente. Los símbolos cuadrados muestran una acción positiva que hay que efectuar, mientras que los redondos, con borde rojo, muestran una prohibición.

A10. Sólo una persona en el tramo de subida de la escalera / escala de peldaños



A11. Control visual antes del uso



A12. No use la escalera como puente



A13. No se suba en el peldaño más alto



A14. Controle los pies de la escalera



A15. Atención a los riesgos eléctricos durante el transporte de la escalera



A16. Suba y baje mirando siempre hacia la escalera



A18. Número máximo de usuarios en la escalera



A19. Asegure la parte superior y la base de la escalera



A20. Asegúrese de que la parte superior de la escalera esté bien puesta



6 NORMAS ESPECÍFICAS PARA EL USO DE TODOS LOS MODELOS DE ESCALERAS



⚠ ATENCIÓN!

Antes del uso de las escaleras lea con atención y asegúrese de comprender las disposiciones generales de la pág. 4 a la pág.10.

6.1 ESCALERA SENCILLA

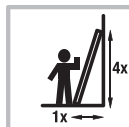

- 1) Posicione la escalera para el uso.
- 2) Fije la escalera en lo alto con una correa u otro dispositivo para evitar el riesgo de deslizamiento o balanceo.

ARTÍCULOS REALIZADOS

EN100	EN106 - EN119
EN1100	EN1106 - EN1119
T600	T608 - T616
1TFV	1TFV.250 - 1TFV.550
SAS	300.SAS - 500.SAS

6.2 ESCALERA DE 2 TRAMOS CON CUERDA

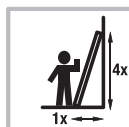

- 1) Con la escalera extendida en el suelo alargue manualmente el 2º tramo sobre el 1º en función de la longitud deseada, bloqueándolo con los ganchos en el peldaño deseado (1).

ARTÍCULOS REALIZADOS

EN200	EN212 - EN219
2TFV / EC	2TFV.300/EC - 2TFV.550/EC

- 2) Apoye la escalera a la pared con el tramo más angosto dirigido hacia el usuario.

3) ATENCIÓN: RIESGO DE CIZALLAMIENTO

El usuario desde el suelo debe asegurarse de que, mientras alarga el segundo tramo de la escalera, no haya personas que apoyen las manos en los travesaños.

- 4) Desde el lado interno (hacia la pared) tire de la cuerda hasta la altura deseada. Para el bloqueo, deténgase en cuanto el gancho de bloqueo supere el peldaño correspondiente.

Al acercar la cuerda al larguero, asegúrese de que el gancho de bloqueo quede bloqueado en el peldaño.

continúa >

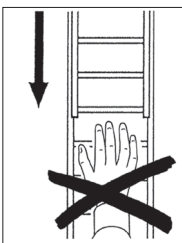
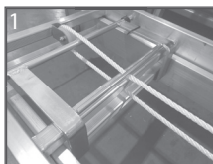



⚠ ATENCIÓN!

Antes del uso de las escaleras lea con atención y asegúrese de comprender las disposiciones generales de la pág. 4 a la 10.

5) Fije la escalera en lo alto con una correa u otro dispositivo para evitar el riesgo de deslizamiento o balanceo.



6) Llegados a este punto la escalera está lista para el uso.

No utilice la escalera a alturas superiores respecto a las indicadas.

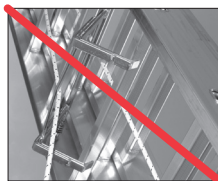

**ATENCIÓN AL MUELLE;
PELIGRO DE
CIZALLAMIENTO EN CASO
DE AVERÍA**

7) Si se desea reducir la altura de la escalera:

- Tire una vez más de la cuerda unos 20 cm y pare antes de que el gancho de bloqueo toque el peldaño que sigue hacia arriba respecto al peldaño en el que estaba apoyado antes.

- Tire de la cuerda y suéltela lentamente.

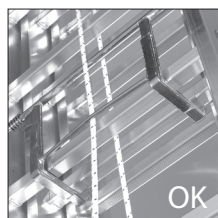
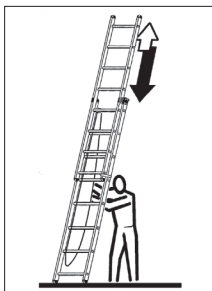

**ATENCIÓN; REVISE QUE EL
GANCHO ESTÉ BLOQUEADO
ANTES DE CADA USO**

6.3 ESCALERA DE 3 TRAMOS CON CABRESTANTE



1) Con la escalera extendida en el suelo alargue manualmente el 3º tramo sobre el 2º en función de la longitud deseada. Bloquéelo con los ganchos (1) en el peldaño deseado.

2) Apoye la escalera a la pared con el tramo más angosto dirigido hacia el usuario.

3) **ATENCIÓN: RIESGO DE CIZALLAMIENTO**

El usuario desde el suelo debe asegurarse de que, mientras alarga el segundo tramo de la escalera, no haya personas que

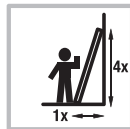

ARTÍCULOS REALIZADOS

Serie EC

S3350/EC - S3450/EC

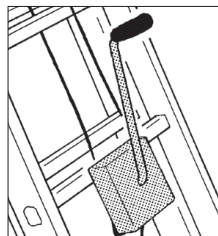

continúa >



⚠ ATENCIÓN!

Antes del uso de las escaleras lea con atención y asegúrese de comprender las disposiciones generales de la pág. 4 a la pág. 10.

apoyen las manos en los travesaños.

4) Por el lado interno (hacia la pared) accione el cabrestante en el sentido de las agujas del reloj para elevar el segundo tramo hasta llegar a la altura deseada, **prestando atención a que el gancho de bloqueo esté bien puesto en el peldaño (2).**

5) Fije la escalera en lo alto con una correa u otro dispositivo para evitar el riesgo de deslizamiento o balanceo.

No utilice la escalera a alturas superiores respecto a las indicadas.

6) Si se desea reducir la altura de la escalera:

- Accione el cabrestante en subida por otros 20 cm y pare antes de que el gancho de bloqueo toque el peldaño que sigue hacia arriba respecto al peldaño en el que estaba apoyado antes.
- Tire del gancho de bloqueo lejos de los peldaños (3) y accione el cabrestante en el sentido opuesto.

Las escaleras con cabrestante "Faraone", conforme a las disposiciones de la normativa europea EN 131-1/2, están provistas de un dispositivo doble de bloqueo.

Este interviene automáticamente si se rompe, o se suelta accidentalmente, la cuerda. En este caso el dispositivo para instantáneamente la caída libre del 2º tramo.



ATENCIÓN AL ESTADO DE DESGASTE DEL MUELLE



ATENCIÓN REVISÉ QUE EL GANCHO ESTÉ BLOQUEADO ANTES DE CADA USO





⚠ ATENCIÓN!

Antes del uso de las escaleras lea con atención y asegúrese de comprender las disposiciones generales de la pág. 4 a la pág. 10.

6.4 ESCALERA MULTIUSOS DE 2 TRAMOS

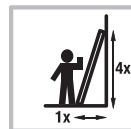
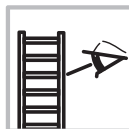

MONTAJE DE LA BARRA ESTABILIZADORA

1) Unir el taco de aluminio con el taco de goma (1).

2) Ponga la barra estabilizadora en las ranuras que coinciden con los agujeros (2).

3) Atornille el tapón en el perfil con el tornillo que se había desmontado (3).

Si se desea utilizar la escalera apoyada en la pared.

Con la escalera extendida en el suelo:

1) Extraiga el tramo más angosto hasta la altura deseada.

2) Bloquee la escalera mediante los ganchos en el peldaño deseado (5).

3) Apoye la escalera a la pared con el lado interno dirigido hacia el usuario.

4) Fije la escalera en lo alto con una correa u otro dispositivo para evitar el riesgo de deslizamiento o balanceo.

5) Llegados a este punto la escalera está lista para el uso.

ARTÍCULOS REALIZADOS

AK.2	AK225.2 - AK395.2
EN1400	EN1408 - EN1417
2TFVC	2TFVC.250 - 2TFVC.350
2TFVE	2TFVE.300 - 2TFVE.450

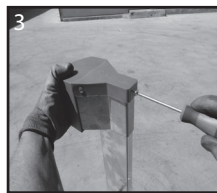
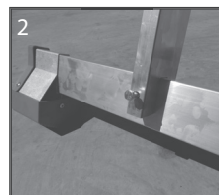
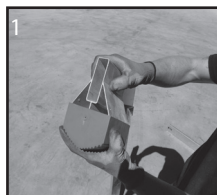

ATENCIÓN
NO UTILICE LA ESCALERA MÁS ALLÁ DE LA ALTURA INDICADA EN LA PLACA DE IDENTIFICACIÓN

continúa >



⚠ ATENCIÓN!

Antes del uso de las escaleras lea con atención y asegúrese de comprender las disposiciones generales de la pág. 4 a la pág. 10.

Si se desea utilizar la escalera de tijera.

Con la escalera extendida en el suelo:

1) Asegúrese de que el perno (A) esté bien enganchado en la ranura (B) en ambos lados.

2) Abra la escalera.

3) **Ponga obligatoriamente los topes de apertura que impiden que los largueros se abran más de lo debido y que la escalera se cierre.** Introduzca los tacos rojos de expansión en la cavidad del peldaño correspondiente (C) para la altura en el otro larguero. Apriete entonces con fuerza.

4) Llegados a este punto la escalera está lista para el uso.

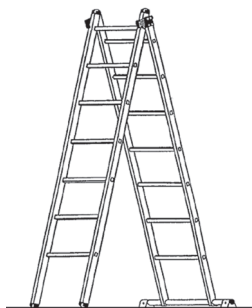
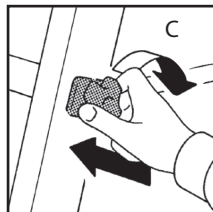
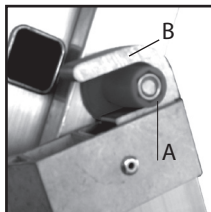

Si se desea utilizar la escalera de tijera en presencia de desniveles.

En caso de desniveles, estos pueden compensarse acortando el tramo más angosto.

1) Ponga la escalera extendida en el suelo.

2) Extraiga el tramo más angosto hasta la altura útil para compensar el desnivel (H).

3) Desenrosque el perno (D) y extráigalo del peldaño.

4) Introduzca el perno (D) en el agujero del peldaño útil (2) y enrósquelo.

Llegados a este punto, siga las indicaciones del punto "Escalera multiusos de 2 tramos" con uso tipo tijera (a partir del punto "2").

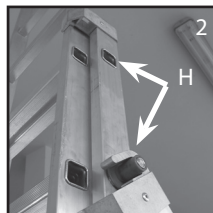
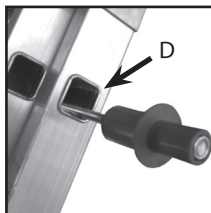

ATENCIÓN
NO UTILICE LA ESCALERA MÁS ALLÁ DE LA ALTURA INDICADA EN LA PLACA DE IDENTIFICACIÓN



ATENCIÓN; NO quite los dispositivos de bloqueo



⚠ ATENCIÓN!

Antes del uso de las escaleras lea con atención y asegúrese de comprender las disposiciones generales de la pág. 4 a la pág. 10.

6.5 ESCALERA MULTIUSOS DE 3 TRAMOS

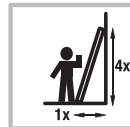

MONTAJE DE LA BARRA ESTABILIZADORA

- 1) Unir el taco de aluminio con el taco de goma (1).
- 2) Ponga la barra estabilizadora en las ranuras que coinciden con los agujeros (2).
- 3) Atornille el tapón en el perfil con el tornillo que se había desmontado (3).
- 4) Ponga los 2 tacos de aluminio en la base del tramo para bloquear también la barra estabilizadora (4).

Si se desea utilizar la escalera apoyada en la pared.

Con la escalera extendida en el suelo:

- 1) Extraiga el 3º tramo sobre el 2º hasta la longitud deseada y bloquéelo con los ganchos en el peldaño correspondiente.
- 2) Siga las indicaciones del punto "Escalera multiusos de 2 tramos" con apoyo en pared (a partir del punto "2").
- 3) Fije la escalera en lo alto con una correa u otro dispositivo para evitar el riesgo de deslizamiento o balanceo.

Si se desea utilizar la escalera de tijera.

Siga las indicaciones del punto "Escalera multiusos de 2 tramos" con uso tipo tijera (a partir del punto "2").

- 1) Fije la escalera en lo alto con una correa u otro dispositivo para evitar el riesgo de deslizamiento o balanceo.

ARTÍCULOS REALIZADOS

AK.3	AK225.3 - AK336.3
EN1500	EN1506 - EN1515
3 TFV	3 TFV.250 - 3TFV.350

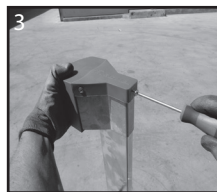
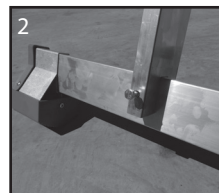
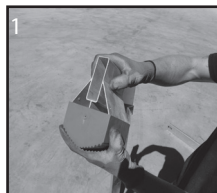

PELIGRO DE CAÍDA. NO SE SUBA EN EL TERCER 3º TRAMO MÁS ALLÁ DEL VÉRTICE. ÚSELO SÓLO PARA ASIRSE.



continúa >



⚠ ATENCIÓN!

Antes del uso de las escaleras lea con atención y asegúrese de comprender las disposiciones generales de la pág. 4 a la pág. 10.

Si se desea utilizar la escalera de tijera en presencia de desniveles.

Siga las indicaciones del punto "Escalera multiusos de 2 tramos" con uso tipo tijera (a partir del punto "2").

PELIGRO DE CAÍDA. NO SE SUBA EN EL TERCER 3º TRAMO MÁS ALLÁ DEL VÉRTICE. ÚSELO SÓLO PARA ASIRSE.



6.6 ESCALERA ARTICULADA MULTIUSOS MODELO EA614



I



MONTAJE DE LA BARRA ESTABILIZADORA

1) Encaje la base estabilizadora en los asientos correspondientes del tramo de la escalera más ancha.

2) Bloquee la base estabilizadora con los 2 tornillos pasantes y las tuercas autorroscantes.

NO APRIETE CON FUERZA para evitar deformaciones.

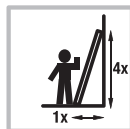

ARTÍCULOS REALIZADOS

EA614

EA614

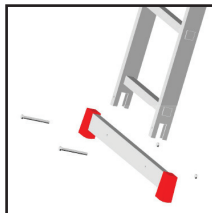

continúa >



⚠ ATENCIÓN!

Antes del uso de las escaleras lea con atención y asegúrese de comprender las disposiciones generales de la pág.4 a la pág. 10.

Si se desea utilizar la escalera de tijera (escalera doble).

PROGRAMA 1-2

- 1) Ponga la escalera extendida en el suelo.
- 2) Ponga la "manilla de bloqueo" de las bisagras centrales en los agujeros que indican la posición de tijera libre **A** o tijera fija **B**.
- 3) Abra la escalera hasta que oiga el clic de la "manilla de bloqueo". Asegúrese de que la "manilla de bloqueo" esté activa (véase foto C).
- 4) Monte la correa de seguridad contra la apertura y enganche el mosquetón.
- 4) Posicione la escalera.
- 5) Llegados a este punto la escalera está lista para el uso.

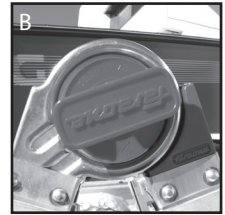
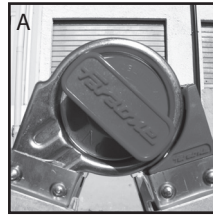

NO USE LA ESCALERA SIN LA CORREA DE SEGURIDAD CONTRA LA APERTURA.

Si se desea utilizar la escalera apoyada en la pared.

PROGRAMA 3

- 1) Ponga la escalera extendida en el suelo.
- 2) Ponga la manilla de todas las bisagras en los agujeros que indican la posición abierta **E**.
- 3) Abra la escalera por completo haciendo activar la manilla. Asegúrese de que la "manilla de bloqueo" esté bien puesta en "no activo" (véase foto D).
- 4) Apoye la escalera a la pared de manera tal que las articulaciones centrales queden dirigidas hacia el muro.
- 5) Llegados a este punto la escalera está lista para el uso.

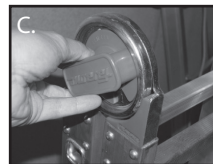

continúa >



⚠ ATENCIÓN!

Antes del uso de las escaleras lea con atención y asegúrese de comprender las disposiciones generales de la pág. 4 a la pág. 10.

PROGRAMA 4

Si se desea utilizar la escalera de puente.

La escalera puede usarse como plano de trabajo con una capacidad distribuida de 80 kg.

1) Ponga la escalera extendida en el suelo.

2) Ponga la manilla de bloqueo de las bisagras centrales en los agujeros que indican la posición "abierto".

3) Abra la escalera hasta que oiga el clic de la "manilla de bloqueo". Asegúrese de que la "manilla de bloqueo" esté activa (véase foto C).

4) Ponga la manilla de bloqueo de las bisagras laterales en los agujeros que indican la posición "caballete".

5) Repita el punto 3.

6) Llegados a este punto la escalera está lista para el uso.

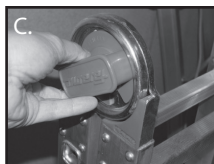

6.7 PLATAFORMA DE TRABAJO PLA Y PLA.T



1) Sitúe la plataforma en el suelo.

2) Coloque las bisagras en posición caballete.

3) Abra la plataforma hasta que la bisagra haga "click".

4) Llegado a este punto la escalera está lista para su uso.

ARTÍCULOS REALIZADOS

PLA	PLA1 - PLA3
PLA.T	PLAT.T

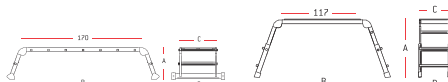



⚠ ATENCIÓN!

Antes del uso de las escaleras lea con atención y asegúrese de comprender las disposiciones generales de la pág.4 a la pág. 10.

6.8 ESCALERA Y TABURETE DE DOBLE SUBIDA PELDAÑO ANCHO

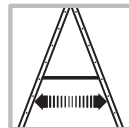

ARTÍCULOS REALIZADOS

ND	ND05 - ND09
TPA	TPA02 - TPA04

1) Abra los dos largueros de la escalera hasta que la correa de seguridad quede extendida.

2) Para escaleras con altura de más de 2 m, fije la escalera a una estructura firme para evitar el riesgo de vuelco.

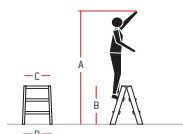

6.9 ESCALERAS ESPECIALES SB60



ARTÍCULOS REALIZADOS

SB60	SB60.4 - SB60.13
------	------------------

1) Monte los tramos de plataforma con el tramo de escalera y el secundario.

2) Monte los parapetos y contrapesos con las ruedas debidamente cerradas.

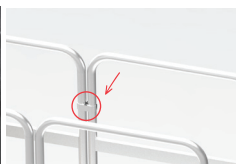
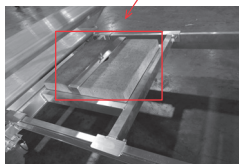
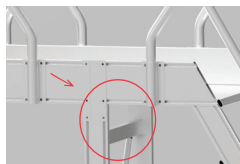
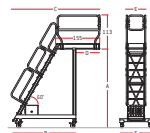



⚠ ATENCIÓN!

Antes del uso de las escaleras lea con atención y asegúrese de comprender las disposiciones generales de la pág. 4 a la pág. 10.

6.10 ESCALERAS ESPECIALES SY.CA



ARTÍCULOS REALIZADOS

SY.CA

1) Monte los tramos de plataforma con el tramo de escalera y el secundario.

2) Monte los parapetos y contrapesos con las ruedas debidamente bloqueadas.

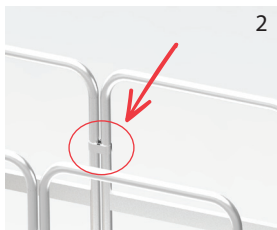
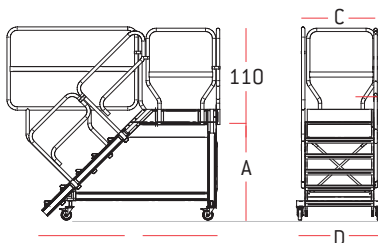



⚠ ATENCIÓN!

Antes del uso de las escaleras lea con atención y asegúrese de comprender las disposiciones generales de la pág.4 a la pág. 10.

6.11 ESCALERAS ESPECIALES TS.AB



ARTÍCULOS REALIZADOS

TS.AB

TS.AB/2 - TS.AB/3

- 1) Monte la estructura del andamio tal cual aparece en el plano.
- 2) Unir con el tramo de escaleras.
- 3) Colocar parapetos con las ruedas debidamente frenadas.

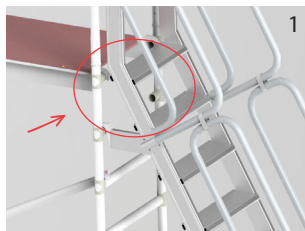
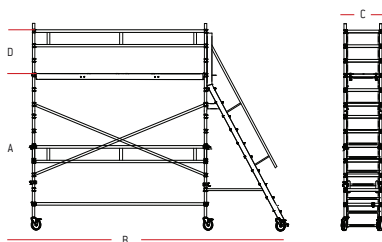



⚠ ATENCIÓN!

Antes del uso de las escaleras lea con atención y asegúrese de comprender las disposiciones generales de la pág. 4 a la pág. 10.

6.12 ESCALERAS ESPECIALES TSA 320



EN 14122



2



1) Colocar los tramos de peldaños en vertical y ceñirlos a la plataforma mediante las placas de anclaje.

2) Colocar los refuerzos mediante las uniones en U.

3) Colocar los parapetos.

3) Colocar si fuera necesario el elemento: TSA 320 .P; TSA 320.P1 Y TSA.EVA.

ARTÍCULOS REALIZADOS

TSA 320

TSA 320

OPCIONALES

TSA 320.P

TSA 320.P1

TSA EVA

6.13 ESCALERAS ESPECIALES COD.95B



EN 131



2



1) Colocar la base estabilizadora en un suelo nivelado.

2) Colocar los tramos de escalera y secundario en las uniones con la base.

3) Colocar las barandillas de la base.

3) Colocar si fuera necesario los siguientes elementos según las fotos: COD.95CANC; COD.95JA; COD.95PA.

ARTÍCULOS REALIZADOS

COD.95B

COD.95B

OPCIONALES

COD.95CANC

COD.95JA

COD.95PA



⚠ ATENCIÓN!

Antes del uso de las escaleras lea con atención y asegúrese de comprender las disposiciones generales de la pág.4 a la pág. 10.

6.14 ESCALERA TELESCÓPICA MULTIUSOS DE ALUMINIO



En posición extendida, FIG. 1. No utilice la escalera a alturas superiores respecto a las admitidas.

DEJE SIEMPRE POR LO MENOS DOS PELDAÑOS DE SUPERPOSICIÓN.

Si se desea utilizar la escalera apoyada en la pared.

1) Ponga la escalera extendida en el suelo.

2) Ponga la manilla de las bisagras en los agujeros que indican la posición abierta.

3) Abra la escalera por completo haciendo activar la manilla. Asegúrese de que la "manilla de bloqueo" esté activa (véase foto B).

Si se desea alargar aún más la escalera.

1) Tire de los tacos laterales rojos. En cuanto salgan de la cavidad del peldaño, déles media vuelta para que permanezcan afuera y permitan el deslizamiento de la escalera.

2) Alargue los tramos de la escalera hasta la altura deseada, dejando la superposición de mínimo 2 peldaños.

3) Vuelva a introducir ambos tacos en las cavidades de los peldaños correspondientes a la altura deseada.

4) Apoye la escalera a la pared de manera tal que la articulación central quede dirigida hacia el muro.

5) Para escaleras con altura de más de 2 m, fije la escalera a una estructura firme para evitar el riesgo de vuelco.

6) Llegados a este punto la escalera está lista para el uso.

ARTÍCULOS REALIZADOS

TELES	TELES.T4 - TELES.T6
AK.TELE	AK44 - AK55

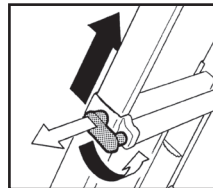
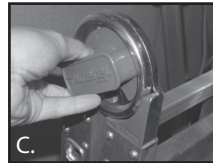
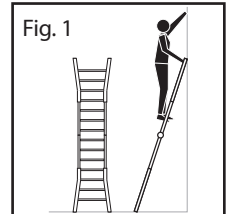

ATENCIÓN:
Asegúrese de que la escalera no se haya alargado por encima de la medida máxima admitida.

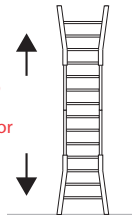

continúa >



⚠ ATENCIÓN!

Antes del uso de las escaleras lea con atención y asegúrese de comprender las disposiciones generales de la pág. 4 a la pág. 10.

Si se desea utilizar la escalera de tijera (escalera doble).

1) Ponga la escalera extendida en el suelo.

2) Ponga la “manilla de bloqueo” de las bisagras en los agujeros que indican la posición de tijera libre **A** o tijera fija **B**.

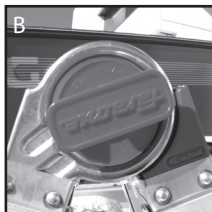
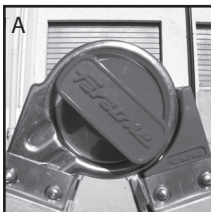

3) Abra la escalera hasta que oiga el clic de la “manilla de bloqueo”. Asegúrese de que la “manilla de bloqueo” esté activa (véase foto C).

4) Posicione la escalera.

5) Llegados a este punto la escalera está lista para el uso.

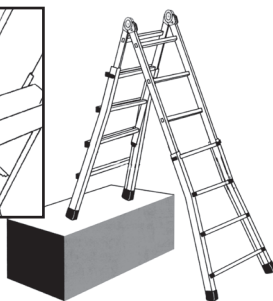
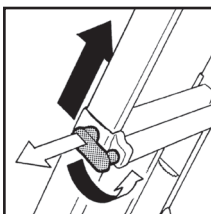

Si se desea alargar aún más la escalera.

1) Siga las indicaciones del punto “Escalera telescópica de aluminio” uso “con apoyo en la pared” (del punto “1” al punto “3”).

2) Inserte la correa de bloqueo de la apertura. Enganche entonces el mosquetón.

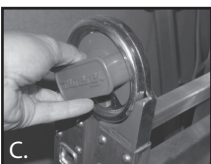

Asegúrese de que la correa esté en perfectas condiciones y permanezca bien extendida para que pueda desempeñar correctamente su función.

3) Posicione la escalera.

4) Para escaleras con altura de más de 4 m, fije la escalera a una estructura firme para evitar el riesgo de vuelco.

5) Llegados a este punto la escalera está lista para el uso.



OK!



NO

El procedimiento arriba descrito permite adaptar la escalera incluso en presencia de desniveles, variando la altura de un tramo de los largueros.

continúa >



⚠ ATENCIÓN!

Antes del uso de las escaleras lea con atención y asegúrese de comprender las disposiciones generales de la pág.4 a la pág. 10.

6.15 ESCALERA TELESCÓPICA MULTIUSOS DE ALUMINIO

La escalera con bisagra cuenta con un peldaño/nivel especial extraíble con parapeto de seguridad.

Se puede montar tanto en la parte externa como en la parte interna telescópica, extrayendo por lo menos 2 peldaños de la escalera.

Tire del bloqueo ubicado en el centro del peldaño/nivel y encaje el peldaño por encima del travesaño de la escalera prestando atención a que el bloqueo se reactive tras el encaje.



6.16 PLATAFORMA DE TRABAJO TELESCÓPICA SEGURA



- 1) Abra la escalera hasta que la superficie de trabajo alcance la posición horizontal.
- 2) Para abrir la barandilla de seguridad, extraiga los tacos laterales de color rojo (Fig. A). Una vez que los extrae, gírelos a la mitad para que queden afuera. De esta manera, se deslizarán de la barandilla, tal como se muestra en la Fig. B.
- 3) Ahora la escalera está lista para usar.

Si desea extender aún más la escalera:

- 4) Extraiga los tacos laterales de color rojo (Fig. C). Una vez que los extrae de la cavidad del escalón, gírelos a la mitad para que queden afuera. De esta manera, se deslizarán de la escalera.
- 5) Extienda los elementos de la escalera hasta llegar a la altura deseada y superponga 2 escalones como mínimo.
- 6) Vuelva a colocar ambos tacos a la altura deseada en las cavidades de los escalones correspondientes.

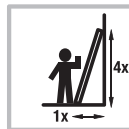

ARTÍCULOS REALIZADOS

PLS	PLS3 - PLS5
-----	-------------

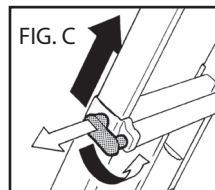
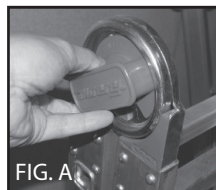



⚠ ATENCIÓN!

Antes del uso de las escaleras lea con atención y asegúrese de comprender las disposiciones generales de la pág. 4 a la pág. 10.

6.17 ESCALERA DE TIJERA PROFESIONAL

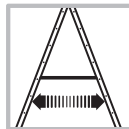

- 1) Abra la escalera hasta que el descansillo quede apoyado y la correa de seguridad quede tensada.
- 2) Posicione la escalera.
- 3) Para escaleras con altura de más de 2 m, fije la escalera a una estructura firme para evitar el riesgo de vuelco.
- 4) Llegados a este punto la escalera está lista para el uso.



ARTÍCULOS REALIZADOS

EN700	EN704 - EN712
ELEGANCE	EN943 - EN948
PAF	PAF03 - PAF09
LD/LDB*	

*5) Escalera de doble accesos de madera.

ATENCIÓN; REVISE QUE LA CORREA ESTÉ EN PERFECTAS CONDICIONES ANTES DEL USO.

6.18 ESCALERA PARA ALMACENES SM , SMT Y PICK

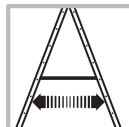

MONTAJE DE LA BARRA ESTABILIZADORA

- 1) Unir el taco de aluminio con el taco de goma (1).
- 2) Ponga la barra estabilizadora en las ranuras que coinciden con los agujeros (2).
- 3) Atornille el tapón en el perfil con el tornillo que se había desmontado (3).
- 4) Ponga los 2 tacos de aluminio en la base del tramo para bloquear también la barra estabilizadora.

ARTÍCULOS REALIZADOS

SM	100/SM - 250/SM
SMT	70/SMT - 500/SMT
PICK	PICK10 - PICK25

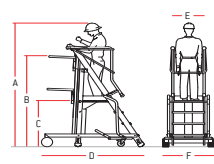
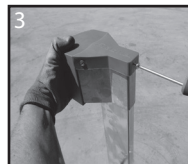
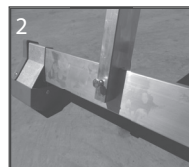
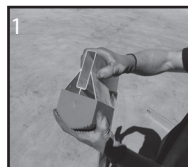

continúa >



⚠ ATENCIÓN!

Antes del uso de las escaleras lea con atención y asegúrese de comprender las disposiciones generales de la pág.4 a la pág. 10.



MONTAJE DE LA BARRA ESTABILIZADORA

- 1) Retire una de las patas de la barra de estabilización desenroscando el tornillo (1).
 - 2) Coloque la barra de estabilización en las ranuras, haciéndolas corresponder con los orificios (2).
 - 3) Enrosque el tapón en el perfil con el tornillo que se quitó anteriormente (3).
 - 4) Monte los 2 pernos de anclaje en la base del elemento, de modo que quede bloqueada también la barra de estabilización (4).
 - 5) Abra la escalera hasta que la plataforma quede apoyada (5).
 - 6) Fije las barras laterales con las ruedas (5A).
 - 7) Monte los dos pasamanos laterales (5B).
 - 8) Monte la barandilla de protección (5C).
 - 9) Coloque la escalera.
- Llegados a este punto la escalera está lista para el uso.

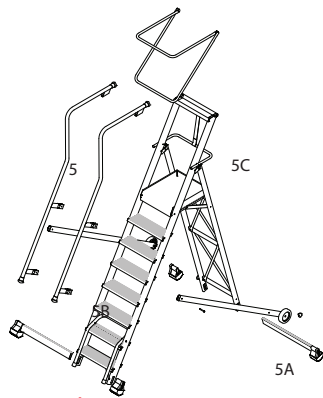

ATENCIÓN:
Al trabajar en la plataforma superior de la escalera, el usuario debe enganchar siempre la correa de protección.

6.19 ESCALERA PARA ALMACENES SY45, SY50, SY60

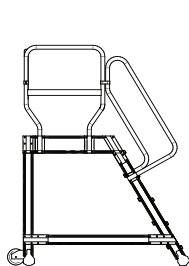

ARTÍCULOS REALIZADOS

SY45	SY45 / 100.5 - SY45 / 100.12
SY50	SY50 / 80.5 - SY50 / 80.12
SY60	SY60 / 60.5 - SY60 / 60.12

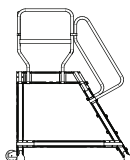

continúa >



⚠ ATENCIÓN!

Antes del uso de las escaleras lea con atención y asegúrese de comprender las disposiciones generales de la pág. 4 a la pág. 10.

SICUR STOP: ESQUEMA DE MONTAJE

- Monte la carretilla de base, si no está ya montada.
- Coloque la carretilla de base bajo la escalera.
- Coloque el tirador entre la carretilla y la escalera.
- Introduzca los travesaños laterales en la escalera y el tirador.
- Introduzca los pernos tal y como se muestra en la imagen.

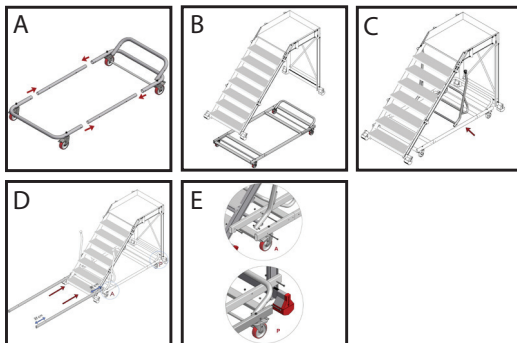

6.20 ESCALERA RECTA CON O SIN PLATAFORMA

I

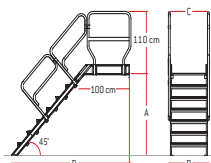

1) Monte los parapetos o demás accesorios con los que se cuente.

2) Fije la escalera en la parte alta a un muro de hormigón armado o análogo asegurándose de que tenga una capacidad suficiente (1).

3) Fije la escalera en la parte baja.

4) Colocar contrapesos si fuera necesario.

ASEGÚRESE DE QUE LA PARED TENGA LA CAPACIDAD ADECUADA.

ARTÍCULOS REALIZADOS

SG 45	SGE.105 - SGE.420.2
SG 50	SGE.132 - SGE.358.1
SG 60	SGE.146 - SGE.291.1

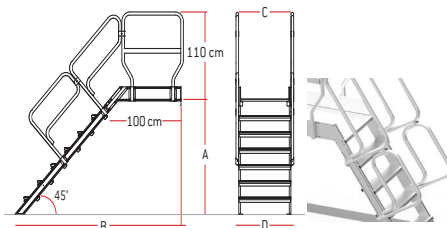

Ej. SG 45



⚠ ATENCIÓN!

Antes del uso de las escaleras lea con atención y asegúrese de comprender las disposiciones generales de la pág.4 a la pág. 10.

6.21 ESCALERA TIPO PUENTE

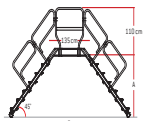

1) Coloque la plataforma con los tramos de escalera mediante las placas de unión.

2) Coloque las bases estabilizadoras con sus tacos.

3) Colocar las barandillas en sus soportes y atornillarlas mediante sus elementos de unión.

4) Colocar contra pesos si fueran necesarios.

ARTÍCULOS REALIZADOS

SP 45	SP. 45.2.60 - SP. 45.15.120
SP 50	SP. 50.2.60 - SP. 50.14.120
SP 60	SP. 60.2.60 - SP. 60.13.120

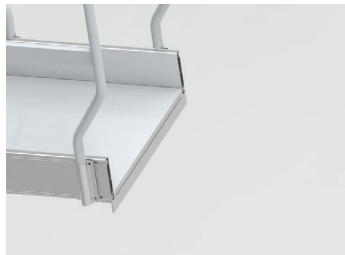



⚠ ATENCIÓN!

Antes del uso de las escaleras lea con atención y asegúrese de comprender las disposiciones generales de la pág. 4 a la pág. 10.

6.22 ESCALERA PROFESIONAL MOD. PL



1) Desate las cintas de seguridad (1).

2) Abra el taburete de modo que los peldaños queden rectos, teniendo cuidado de no introducir las manos en las juntas.

3) Suba a la escalera y cierre la protección (2).

4) Ahora la escalera ya está lista para utilizarse.

5) Para cerrar la escalera: levante la protección, baje de la escalera, cierre la escalera elevando la superficie de trabajo (3) y tenga cuidado para no introducir las manos en las juntas.

6) Ate las cintas de seguridad.

ARTÍCULOS REALIZADOS

PL	PL3 - PL4 - PL5 - PL6
----	-----------------------

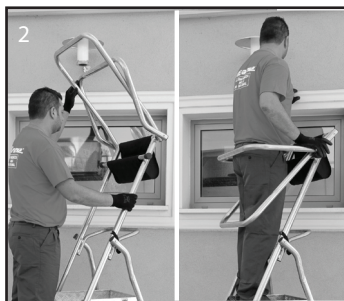
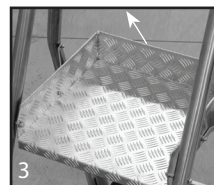
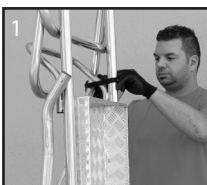



⚠ ATENCIÓN!

Antes del uso de las escaleras lea con atención y asegúrese de comprender las disposiciones generales de la pág.4 a la pág. 10.

6.23 ESCALERA VERTICAL DE SEGURIDAD MOD. SVS0 - SVS1- SVS2



ARTÍCULOS REALIZADOS

SVS0 sin descansillo	H.MAX 2,92 m.
SVS1 sin descansillo	H.MAX 16,00 m.
SVS2 con descansillo	H.MAX 10,20 m.

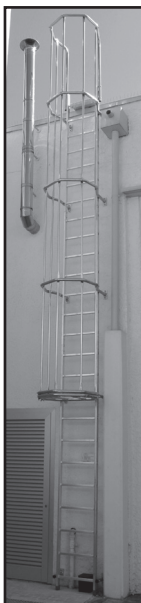

ESCALERA SÓLO PARA EMERGENCIAS, NO APTA PARA USOS DE ACCESO FRECUENTE.

1) Coloque la escalera en el suelo y monte los dispositivos de protección y las barandillas desmontadas (Fig. 1).

En el caso de alturas superiores a 5 m, monte los elementos individuales y desmontables.

2) Si fuera necesario por razones de peso, coloque la escalera sobre la pared utilizando una grúa.

3) Perfore la pared usando una plataforma aérea o un andamio.

4) Atornille la escalera a la pared usando elementos de fijación del tipo y la capacidad adecuados, especificados y suministrados por el proyectista del edificio.



EL MONTAJE DEBE SER LLEVADO A CABO POR UN OPERADOR EXPERTO CON LA ASISTENCIA DE UN TÉCNICO DE OBRA.

ANTES DE HABILITAR LA ESCALERA PARA EL USO ASEGÚRESE DE QUE LOS ELEMENTOS DE FIJACIÓN GARANTICEN LA RESISTENCIA





⚠ ATENCIÓN!

Antes del uso de las escaleras lea con atención y asegúrese de comprender las disposiciones generales de la pág. 4 a la pág. 10.

6.24 ESCALERA PARA AGRICULTURA



La escalera debe ser utilizada únicamente por operadores expertos.

- 1) Ubique la escalera en el terreno y nivélela, de manera que los pies queden bien apoyados en el suelo.
- 2) Asegúrese de que el suelo no sea inestable.
- 3) Utilice la escalera sin que nada se asome por los lados.
- 4) Para escaleras con altura de más de 4 m, fije la escalera a una estructura firme para evitar el riesgo de vuelco.

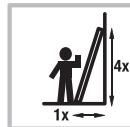

ARTÍCULOS REALIZADOS

T700	T705 - T710
T800	T808 - T810

- (1) NO UTILICE ESTA ESCALERA SOBRE SUELOS PAVIMENTADOS.
- (2) RIESGO DE DESLIZAMIENTO.

- (3) ESCALERA APTA SÓLO PARA TERRENOS Y PARA PERSONAL EXPERTO.
- (4) ATENCIÓN: RIESGO DE VUELCO.

6.25 TABURETE DE ALTA SEGURIDAD HECHO EN ALUMINIO



El taburete está listo para usar.

ARTÍCULOS REALIZADOS

SGA	SGA01 - SGA04
-----	---------------

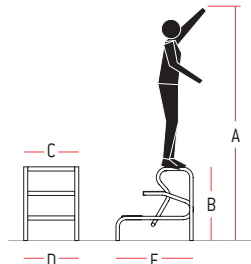



⚠ ATENCIÓN!

Antes del uso de las escaleras lea con atención y asegúrese de comprender las disposiciones generales de la pág.4 a la pág. 10.

6.26 ESCALERILLA DE PELDAÑOS PROFESIONAL



1) Abra el taburete de modo que los peldaños queden rectos, teniendo cuidado de no introducir las manos en las juntas (1).

ARTÍCULOS REALIZADOS

SGP

SGP2 - SGP5

2) El taburete estará entonces listo para utilizarse.



3) Para cerrarlo: haga palanca en el primer peldaño (2) y vuelva a cerrar el taburete, teniendo cuidado de no introducir las manos en las juntas.

4) Vuelva a colocar el taburete.



*Solo por SGP5



⚠ ATENCIÓN!

Antes del uso de las escaleras lea con atención y asegúrese de comprender las disposiciones generales de la pág. 4 a la pág. 10.

6.27 TABURETE PROFESIONAL PARA EL SECTOR DE INDUSTRIA Y ALBAÑILERÍA



EN 14183



1) Abra el taburete de modo que los peldaños queden rectos, teniendo cuidado de no introducir las manos en las juntas.

2) Para montar el brazo: elévelo hacia arriba hasta que note un click (1).

3) El taburete estará entonces listo para utilizarse.

4) Para cerrarlo: levante la barra de bloqueo (2) y baje el brazo (3).

5) Cierre el taburete levantando el primer peldaño, y teniendo cuidado de no introducir las manos en las juntas (4).

ARTÍCULOS REALIZADOS

CM	CM02 - CM03 - CM04
CMS	CMS4 - CMS5





⚠ ATENCIÓN!

Antes del uso de las escaleras lea con atención y asegúrese de comprender las disposiciones generales de la pág.4 a la pág. 10.

6.28 ESCALERA TELESCÓPICA DE ALUMINIO

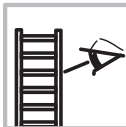

A. Extensión de la escalera:

- 1) Desenganche la correa de seguridad que bloquea la escalera cuando está cerrada.
- 2) Apoye un pie en el travesaño más bajo para retener la escalera durante la extensión.
- 3) Con ambas manos eleve el primer travesaño hasta el bloqueo, a unos 30 cm (A). Repita la operación en el peldaño sucesivo hasta llegar a la altura deseada.
- 4) Asegúrese de que cada uno de los travesaños quede elevado a la máxima extensión y que el dispositivo de bloqueo se haya disparado antes de elevar el travesaño sucesivo.
- 5) Fije la escalera en lo alto con una correa u otro dispositivo para evitar el riesgo de deslizamiento o balanceo.

B. Cierre de la escalera:

- 1) Preste mucha atención durante el cierre de la escalera.
- 2) Preste atención a no poner las manos o los dedos por encima de los travesaños (B), entre los mismos y las uniones (riesgo de aplastamiento).
- 3) Proceda con el cierre empezando por el travesaño más alto que puede alcanzarse con las manos.
- 4) Sujete con las manos los dos largueros de la escalera prestando atención a que las manos queden por debajo de las uniones; presione con los dos pulgares los pernos negros situados en las uniones.
- 5) Repita la misma operación a partir del punto 3 siempre desde el travesaño más alto que pueda alcanzarse hasta el cierre completo de la escalera.
- 6) Una vez cerrada, vuelva a engancharla correa de seguridad para bloquear la escalera para el transporte.

ARTÍCULOS REALIZADOS

TELE13B

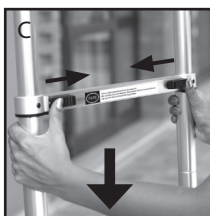
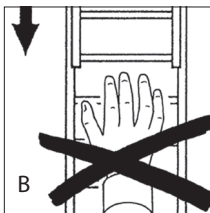
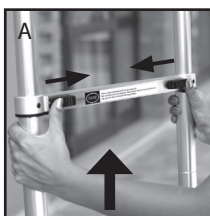

9. GARANTÍA

Conserve este cupón de garantía

Tipo de escalera

Fecha de compra

DURACIÓN: 5 años a partir de la fecha de compra indicada en el comprobante de compra o en la factura.

CONDICIONES PARA LA VALIDEZ DE LA GARANTÍA

- Enviar el cupón de garantía.
 - Pleno respeto de las normas generales y específicas durante el uso de la escalera.
 - Gastos de transporte a cargo del comprador.
 - El fabricante garantiza los posibles defectos de fabricación, considerados como tales por su departamento técnico en su establecimiento.
 - La escalera deberá enviarse a la sede del fabricante para la inspección. Si se reconoce el defecto de fabricación, la escalera será reparada o sustituida gratuitamente. De no ser así, y la escalera puede repararse, se enviará al comprador una cotización para la reparación. Si en cambio no puede repararse, se realizará la restitución o el desguace, según las indicaciones del cliente.
-

9. GARANTÍA

Envíe este cupón de garantía

Tipo de escalera

Fecha de compra

Nombre del comprador

Dirección

C.P. Ciudad

Prov. País

Tel. Fax Correo electrónico

Tipo de actividad o cargo

Sello del vendedor

Envíe en sobre cerrado a:

Faraone Sistemas de Elevación, S.L.U. Calle Pino Central, 9, 41016 Sevilla

Tel. (0034) 955 631 618 / Fax. (0034) 955 531 620 / C.I.F. B41752478

Edición 2018

Faraone[®]

SOLUCIONES PARA TRABAJOS EN ALTURA