

MANUAL DE INSTRUCCIONES

USO Y LÍMITES DE EMPLEO DE PRODUCTOS



PLS

¡ENHORABUENA POR SU COMPRA!

Día a día tendrá la posibilidad de descubrir la utilidad y la versatilidad de las escaleras FARAONE.

Han sido realizadas para usted, para satisfacer todas las exigencias de subida en condiciones de absoluta seguridad.

Le agradeceremos cualquier comentario o sugerencia para mejorar nuestro producto. Para cualquier necesidad, además del concesionario local, el revendedor o el centro de asistencia, puede ponerse en contacto con nosotros directamente:

FARAONE IBERICA, S.L.
C.I.F. B41752478
Calle Pino Central, 9 ,
41016 Sevilla.
Tel. +34 955 631 618

info@faraone.es
www.faraone.es

Edición 2025

Los planos y cualquier otro documento entregado junto con las escaleras, son propiedad de FARAONE IBERICA, S.L. que se reserva todos los derechos, y no pueden ser divulgados a terceros. Se prohíbe por tanto la reproducción incluso parcial del texto y de las ilustraciones.

ÍNDICE

1. ACERCA DE ESTAS INSTRUCCIONES	2
2. INFORMACIÓN GENERAL DE SEGURIDAD	2
3. MARCADO	3
3.1. IDENTIFICACIÓN DEL PRODUCTO	3
3.2. PLACA IDENTIFICATIVA DEL PRODUCTO	3
3.3. PEGATINA DE BUEN USO	4
4. NOTAS GENERALES AL MOMENTO DE LA ENTREGA	5
4.1. TODAS LAS ESCALERAS	5
4.2. ESCALERAS INCLINADAS	6
4.3. ESCALERAS DE TIJERA	6
4.4. ESCALERAS COMBINADAS	6
4.5. ESCALERAS EXTENSIBLES	6
4.6. ESCALERAS DE UNA O VARIAS BISAGRAS	7
4.7. ESCALERAS TELESCÓPICAS	7
4.8. ESCALERAS MÓVILES CON PLATAFORMA	7
5. INSTRUCCIONES PARA EL USUARIO	8
5.1. DATOS GENERALES	8
5.2. ANTES DEL USO	8
5.3. COLOCACIÓN Y MONTAJE DE LA ESCALERA	8
5.4. COMPROBACIONES PERIÓDICAS	9
5.5. USO DE LA ESCALERA	10
5.6. INFORMACIONES IMPORTANTES	11
5.7. PIEZAS DE REPUESTO	11
5.8. REPARACIÓN, MANTENIMIENTO Y ALMACENAJE	11
5.9. DESGUACE DE LAS ESCALERAS	11
6. FINALIDAD Y CAMPO DE APLICACIÓN	12
7. MONTAJE ESPECÍFICO PARA:	
7.1. ESCALERA: PLS	13
8. ACCESORIOS: RECAMBIOS Y OPCIONALES	16
8.1. OPCIONALES: PLS-CANC	17
9. INFORMACIÓN Y FORMACIÓN EFECTIVA DE LOS USUARIOS DE LA ESCALERA	18
10. INTERVENCIÓN Y REPARACIONES	20
11. GARANTÍA	19

1. ACERCA DE ESTAS INSTRUCCIONES

Manual para el uso y montaje de esta escalera con plataforma.

Es necesario leer detenidamente todo el documento antes de usar el producto. Conservar para futuros pedidos de recambios y/o opcionales, así como para revisar el producto.

2. INFORMACIÓN GENERAL DE SEGURIDAD

Esta escalera solo se puede usar de acuerdo con estas instrucciones, cualquier otro uso será considerado inapropiado.

Las modificaciones por parte del cliente, sin autorización de la empresa suministradora, conlleva la anulación de la garantía.

- a. El montaje y el uso de la escalera debe estar a cargo exclusivamente de personal cualificado y familiarizado con estas instrucciones de montaje.
- b. La escalera no puede sufrir ninguna modificación por parte del cliente.
- c. Es obligatorio revisar la escalera antes de cada uso, y comprobar que todos sus elementos están en las condiciones correctas.
- d. Pérdida de estabilidad, motivada por una posición incorrecta de la escalera, deslizamiento de la escalera, colisión contra la escalera, elección de una escalera incorrecta.
- e. La escalera debe colocarse sobre una superficie plana, horizontal y con suficiente capacidad de carga para el producto y su uso.
- f. Queda totalmente prohibido la manipulación o desplazamiento de la escalera cuando haya una persona en ella.
- g. No obstaculizar, o señalizar debidamente si la escalera se encuentra en una zona de paso, para evitar el riesgo de colisión.
- h. Si se emplea en el exterior, añadir sistemas de protección contra el viento si fuera necesario.
- i. Utilice la escalera para trabajos sencillos y de duración determinada.
- j. Queda totalmente prohibido utilizar la escalera si esta se encuentra con restos de disolvente, pintura húmeda, aceite, nieve, agua o cualquier otro componente resbaladizo.
- k. No utilizar para trabajos de tensión, ni colocar cerca de líneas eléctricas, aparatos de tensión sin desconectar, etc.
- l. La carga máxima admisible es de 150kg. A la escalera puede subirse como máximo 1 trabajador a la vez.
- m. Antes de cada uso, es necesario una inspección ocular de la escalera.
- n. Suba a la escalera solamente después de haberla colocado cerca del medio o nivel que hay que alcanzar.
- o. Solamente podrá subir por el interior de la escala vertical que tenga trampilla. No subir nunca por el exterior de la estructura.

Orden de las operaciones que debe seguirse durante el uso de la plataforma:

- Controle visualmente el estado y la integridad siguiendo el esquema de montaje de la estructura.
- Afloje los frenos de todas las ruedas / Active el sistema Sicur-Stop.
- Transporte la escalera hasta el lugar de trabajo y colóquela en posición de trabajo.
- Bloquee los frenos de todas las ruedas / Desactive el sistema Sicur-Stop.
- Empiece a utilizar la escalera.
- Una vez terminada la tarea, desplace la escalera hasta su posición para almacenamiento.

3. MARCADO

3.1. IDENTIFICACIÓN DEL PRODUCTO

Lea detenidamente todos los datos incluidos en las etiquetas que posee la escalera, prestando especial atención a la carga máxima admisible y altura máxima de trabajo. Queda totalmente prohibido despegar, cubrir, o retirar las pegatinas de seguridad con los pictogramas que se encuentran en la escalera.

3.2. PLACA IDENTIFICATIVA DEL PRODUCTO



En la pegatina viene recogida la siguiente información:

- A: Código del artículo.
- B: Nº de serie.
- C: Fecha de fabricación.
- D: Normativa que cumple la escalera.
- E: Código QR Acceso a App Revisión del producto.
- F: Número máximo de personas.
- G: Carga máxima.
- H: Altura en cm. y Peso Kg.

Cuando se ponga en contacto con el fabricante o con los centros de asistencia Faraone, mencione siempre el número de serie y el código de producto.

3.3. PEGATINAS DE BUEN USO

El uso correcto de nuestros productos no solo depende de la calidad del producto, sino también del conocimiento y comportamiento del usuario. Por esta razón, es fundamental leer atentamente el manual de instrucciones y prestar especial atención al etiquetado y marcado incluidos en el propio producto, los cuales están diseñados para prevenir accidentes y garantizar un uso seguro.

En nuestras escaleras incorporamos pegatinas de buen uso con pictogramas claros y universales que resumen visualmente las prácticas correctas e incorrectas al utilizar la escalera. Estos símbolos están basados en la norma UNE-EN 131-3:2018, que establece los requisitos de marcado y la información mínima que debe incluirse en las etiquetas y manuales de las escaleras portátiles comercializadas en Europa.

Este tipo de señalización gráfica cumple una doble función: por un lado, informa al usuario de forma inmediata y sin necesidad de traducción sobre los riesgos más frecuentes; por otro lado, sirve como recordatorio constante del correcto comportamiento al utilizar la escalera.

La mayoría de los accidentes con escaleras se producen por errores humanos evitables, como un mal posicionamiento, uso inadecuado o exceso de peso. Seguir las indicaciones del fabricante y respetar el marcado de seguridad puede suponer la diferencia entre una jornada de trabajo segura o un accidente grave.

Además, en caso de inspecciones, auditorías o peritajes tras un accidente, el cumplimiento de estas instrucciones también puede ser determinante desde el punto de vista legal o laboral.

Por todo ello, recomendamos encarecidamente:

- Leer y conservar el manual de instrucciones.
- Revisar las pegatinas antes de cada uso.
- Sustituir cualquier etiqueta que esté dañada o ilegible.
- Formar al personal en el uso seguro de escaleras conforme a la norma EN 131.

La prevención empieza con la información. Una escalera segura no solo es la que cumple con la norma, sino también la que se utiliza correctamente. Las pegatinas de buen uso están ahí para ayudarte a trabajar con seguridad. Presta atención a cada símbolo: están diseñados para protegerte.

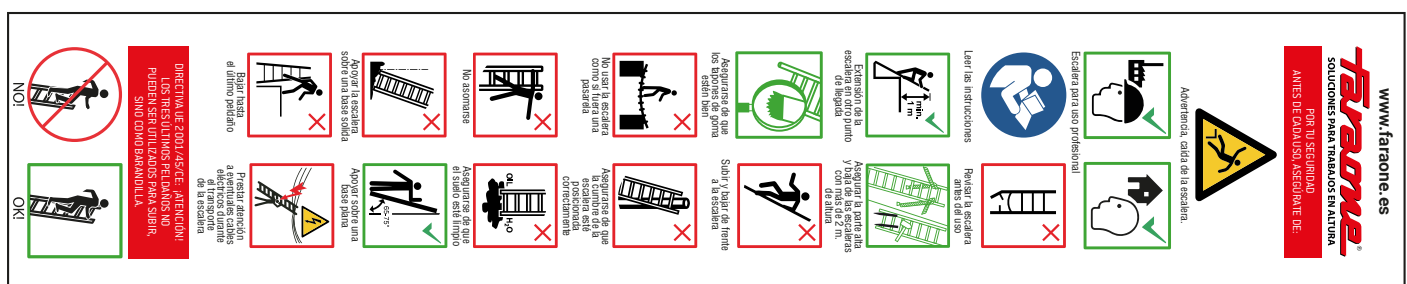

Ejemplo de pegatina que encontrará en el producto.

4. NOTAS GENERALES AL MOMENTO DE LA ENTREGA

En el momento de la entrega, compruebe siempre si ésta presenta daños o carece de alguna parte. En caso afirmativo, comuníquelo al transportista y a Faraone inmediatamente.

ATENCIÓN: LOS PRODUCTOS DEBEN DE SER CONTROLADOS ANTES DE CADA USO.

Los pictogramas que se muestran a continuación son los dispuestos en la norma UNE EN 131-3.

Según el tipo de escalera, pueden aplicar los siguientes pictogramas:

4.1. PARA TODAS LAS ESCALERAS



Advertencia, caída de la escalera.

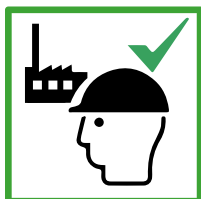

Escalera para uso profesional.



Escalera de uso doméstico.

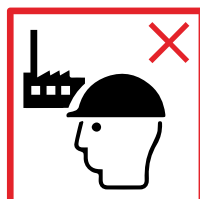

Consulte el manual/folleto de instrucciones.

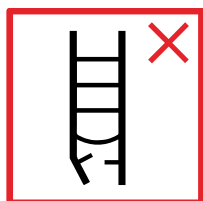

Inspeccione la escalera después de la entrega. Antes de cada uso, compruebe visualmente que la escalera no está dañada y que su uso es seguro. No utilice una escalera dañada.

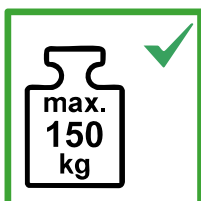

Carga total máxima.



No utilice la escalera sobre una base desnivelada o poco firme.



No se extralimite.

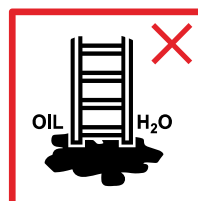

No coloque la escalera sobre suelo mojado.

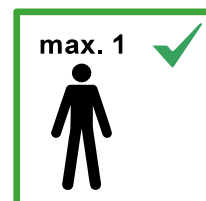

Número máximos de usuarios.



No ascienda ni descienda si no está de cara a la escalera.



Sujete bien la escalera al subir y bajar. Mantenga un agarre mientras trabaja desde una escalera o tome precauciones de seguridad adicionales si no puede hacerlo.



Evite los trabajos que impongan una carga lateral sobre las escaleras, como la perforación lateral a través de materiales sólidos.



No transporte equipos pesados o difíciles de manejar mientras utiliza una escalera.

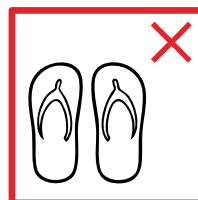

No lleve calzado inadecuado al subir a una escalera.



No utilice la escalera si no está en condiciones adecuadas. Ciertas afecciones médicas o el abuso de medicamentos, alcohol o drogas pueden hacer que el uso de la escalera no sea seguro.



Advertencia, peligro de electricidad. Identifique cualquier riesgo eléctrico en la zona de trabajo, como líneas aéreas u otros equipos eléctricos expuestos, y no utilice la escalera donde existan riesgos eléctricos.



No utilice la escalera como puente.

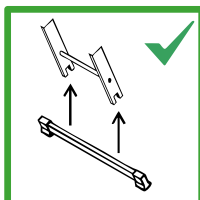

Si una escalera se suministra con barras estabilizadoras, éstas deben ser fijadas por el usuario antes de su primer uso.

4.2. PARA ESCALERAS INCLINADAS



Las escaleras inclinadas con peldaños se deben colocar en el ángulo correcto.



Las escaleras utilizadas para acceder a un nivel superior se prolongarán al menos 1 m por encima del punto de aterrizaje y se asegurarán, si es necesario.



No apoyes la escalera en superficies inadecuadas.

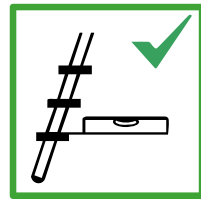

Las escaleras inclinadas con peldaños se utilizarán de forma que los peldaños queden en posición horizontal.

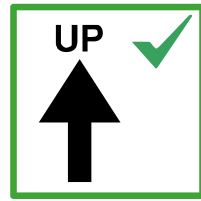

Utilice la escalera únicamente en la dirección indicada, sólo si es necesario debido al diseño de la escalera.



No se sitúe en los tres peldaños superiores de una escalera inclinada. En las escaleras telescópicas no se utilizará el último metro.

- Además, tenga en cuenta lo siguiente:
- La escalera nunca se debe de mover desde arriba.

4.3. PARA ESCALERAS DE TIJERA



No descienda por el lateral de la escalera de pie a otra superficie.



Utilice la escalera únicamente con los dispositivos de retención activados.



No se sitúe en los dos peldaños superiores de una escalera de pie sin plataforma y barandilla.



Abrir la escalera completamente antes de usarla.



Las escaleras de pie no se utilizarán como escalera inclinada a menos que estén diseñadas para ello.



Cualquier superficie horizontal que parezca una plataforma en una escalera de pie que no esté diseñada para permanecer de pie sobre ella, deberá indicarse claramente en dicha superficie.

4.4. PARA ESCALERAS COMBINADAS

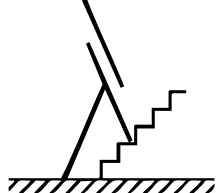
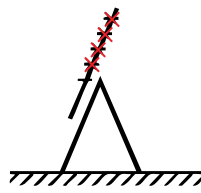

No suba por encima del peldaño recomendado por el fabricante, de una escalera combinada utilizada en posición de escalera de tijera, con escalera extensible en la parte superior.

El requisito mínimo será siempre: No subir por encima de los cuatro peldaños superiores.

Cuando la marca de seguridad se indique en el peldaño, la altura mínima de estos símbolos será de 15 mm y la anchura mínima será de 30 mm.



Otra posibilidad es indicar en la escalera los peldaños o escalones que no deben utilizarse.



*El símbolo muestra un diseño concreto que puede diferir del producto real.

Los dispositivos de bloqueo deberán comprobarse y asegurarse completamente antes de su uso si no funcionan automáticamente.

4.5. PARA ESCALERAS EXTENSIBLES

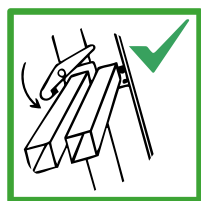

*El símbolo muestra un diseño concreto que puede diferir del producto real. Los dispositivos de bloqueo deberán comprobarse y asegurarse completamente antes de su uso si no funcionan automáticamente.

Además, tenga en cuenta lo siguiente:

- El extremo suelto de la cuerda se atará a la escalera (sólo si es necesario debido al diseño de la escalera).

4.6. PARA ESCALERAS DE UNA O VARIAS BISAGRAS

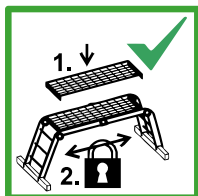

Si la escalera se utiliza como plataforma, sólo se utilizarán los revestimientos recomendados por el fabricante de la escalera. El entarimado deberá fijarse antes de su uso (solo si es necesario debido al diseño de la escalera).



Carga máx. de la plataforma en posición de andamio declarado por el fabricante.

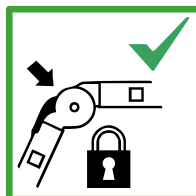

Asegúrese de que las bisagras estén bloqueadas.

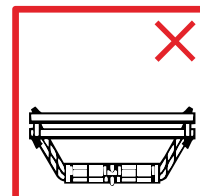

Posiciones prohibidas. Posición M, posición invertida.

Además, tenga en cuenta lo siguiente:

- Las escaleras de una o varias articulaciones deben desplegarse/plegarse cuando estén tumbadas en el suelo y no en su posición de uso.

4.7. PARA ESCALERAS TELESCÓPICAS



Todos los mecanismos de bloqueo de todos los peldaños/escalones extendidos deberán comprobarse y bloquearse antes de su uso.

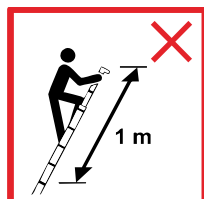

No se sitúe en el último metro de una escalera telescópica.



No introduzca las manos ni los dedos en la zona del peldaño (zona de cizallamiento) al colocar la escalera en sus posibles posiciones de uso.

5.8. PARA ESCALERAS MÓVILES CON PLATAFORMA

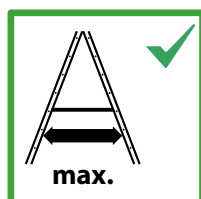

Abrir completamente antes de usar (escaleras plegables de plataforma móvil).

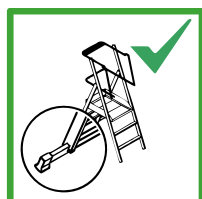

Utilizar sólo con estabilizador (si forma parte de la escalera).

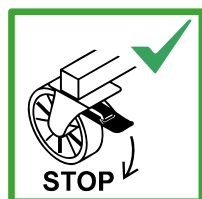

Utilice sólo con frenos activados (si forman parte de la escalera).



Cualquier superficie horizontal que parezca una plataforma en una escalera de pie que no esté diseñada para permanecer de pie sobre ella, deberá indicarse claramente en dicha superficie.

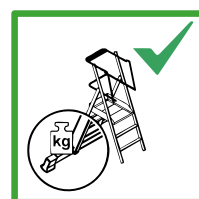

Utilizar sólo con lastre (si forma parte de la escalera).



No utilice en el exterior escaleras que no estén previstas para este fin.

Además, tenga en cuenta lo siguiente:

- No pases largos periodos en una escalera sin hacer pausas regulares (el cansancio es un riesgo).
- Evite que la escalera sufra daños durante el transporte, por ejemplo, sujetándola y, asegúrese de que están colocadas adecuadamente para evitar daños.
- Asegúrese de que la escalera es adecuada para los trabajos a realizar.
- No utilice la escalera si esta mojada con pintura húmeda, barro, aceite o nieve.
- No utilices la escalera en el exterior en condiciones meteorológicas adversas, como viento fuerte.
- Para el uso profesional se debe realizar una evaluación de riesgos respetando la legislación del país de uso.
- Al colocar la escalera, tenga en cuenta el riesgo de colisión con ella, por ejemplo, de peatones, vehículos o puertas. Asegure las puertas (excepto salidas de emergencias) y ventanas siempre que sea posible en la zona de trabajo.
- Utilice escaleras no conductoras para trabajos inevitables con tensión eléctrica.
- No modifique el diseño de la escalera.
- No mueva una escalera mientras se esté de pie sobre ella.
- En exteriores, tenga precaución con el viento.

5. INSTRUCCIONES PARA EL USUARIO

5.1. DATOS GENERALES

Todas las escaleras se entregan con las instrucciones básicas redactadas en el idioma de origen donde se vende la escalera.

Las instrucciones también puede encontrarlas en la página web del fabricante: www.faraone.es

5.2. ANTES DEL USO

- a. Asegúrese de estar en condiciones físicas que le permitan utilizar la escalera. Algunas condiciones de salud, la ingestión de fármacos o el abuso de bebidas alcohólicas o drogas, podrían poner en peligro la integridad física durante el uso de la escalera;
- b. Si transporta la escalera en una baca o en un camión, asegúrese de colocarla correctamente para evitar daños;
- c. inspeccione la escalera tras la entrega y antes de utilizarla por primera vez, para comprobar las condiciones y el funcionamiento de cada una de sus partes;
- d. al principio de cada jornada laboral, controle visualmente que la escalera no esté estropeada y que pueda utilizarse de forma segura;
- e. para los usuarios profesionales, es imprescindible realizar una inspección periódica regular;
- f. asegúrese de que la escalera sea adecuada para el uso específico;
- g. nunca utilice escaleras estropeadas o defectuosas;
- h. elimine de la escalera cualquier rastro de suciedad, como, por ejemplo, pintura fresca, barro, aceite o nieve;
- i. antes de utilizar una escalera en el lugar de trabajo, debería realizarse una valoración del riesgo en conformidad con la legislación del País de uso.

5.3. COLOCACIÓN Y MONTAJE DE LA ESCALERA

- a. La escalera debe montarse en la posición correcta; es decir, con el ángulo correcto si se trata de una escalera de apoyo (ángulo de inclinación de aproximadamente 1:4), y con los travesaños o los peldaños en posición horizontal y totalmente abierta si se trata de una escalera doble.
- b. los dispositivos de retención, de estar previstos, deben bloquearse completamente antes del uso;
- c. la escalera debe ubicarse en una base plana, horizontal, inmóvil y sólida;
- d. una escalera de apoyo debería ser apoyada contra una superficie plana y resistente, y fijarse antes del uso, por ejemplo, atándola o utilizando un dispositivo de estabilización adecuado;
- e. la posición de la escalera nunca debe ser modificada desde arriba;
- f. cuando coloque la escalera, tenga en cuenta el riesgo de colisión con la misma, por ejemplo, de peatones, vehículos o puertas. Proteja las puertas (excepto las salidas contra incendios) y las ventanas, siempre que ello sea posible, del área de trabajo;
- g. identifique todos los riesgos eléctricos del área de trabajo, como las líneas eléctricas u otros aparatos eléctricos expuestos;
- h. la escalera debe descansar sobre los pies y no en los escalones;

- i. la escalera no debe colocarse en superficies resbaladizas (como hielo, superficies pulidas o superficies sólidas muy sucias), a no ser que se adopten las medidas idóneas para evitar el deslizamiento de la escalera o se limpien a fondo las superficies sucias.

5.4. COMPROBACIONES PERIÓDICAS

Es necesario la comprobación por parte de un experto que haya obtenido una habilitación por parte de la empresa explotadora y que haya participado en seminarios prescritos por las leyes específicas del país.

Los intervalos de inspección se adecuarán a las condiciones de uso de la escalera, y como mínimo, realizarse una vez al año, llevando un control y seguimiento en la tabla de este documento.

Para la inspección periódica, se tendrán en cuenta los siguientes puntos:

- compruebe que los montantes no estén doblados, arqueados, torcidos, abollados, agrietados, corroídos o podridos;
- compruebe que los montantes/patas alrededor de los puntos de fijación de otros componentes están en buen estado;
- compruebe que las fijaciones (normalmente remaches, tornillos o pernos) no faltan, están sueltas o corroídas;
- compruebe que no faltan peldaños/escalones, ni están sueltos, excesivamente desgastados, corroídos o dañados;
- compruebe que las bisagras entre las secciones delantera y trasera no estén dañadas, sueltas o corroídas;
- compruebe que las varillas de bloqueo horizontales, los largueros traseros y los refuerzos de las esquinas no faltan, están doblados, sueltos, corroídos o dañados;
- compruebe que los ganchos de los peldaños no faltan, están dañados, sueltos o corroídos y que encajan correctamente en los; peldaños;
- compruebe que los soportes de guía no faltan, están dañados, sueltos o corroídos y que encajan correctamente en el montante correspondiente;
- compruebe que no faltan pies/tapas de extremo de la escalera, ni están sueltos, excesivamente desgastados, corroídos o dañados;
- compruebe que toda la escalera está libre de contaminantes (p o r ejemplo, suciedad, barro, pintura, aceite o grasa);
- compruebe que los pestillos de bloqueo (si están instalados) no están dañados ni corroídos y que funcionan correctamente;
- compruebe que a la plataforma (si está instalada) no le faltan piezas ni fijaciones y que no está dañada ni corroída. Si no se cumple alguna de las comprobaciones anteriores, NO debe utilizar la escalera.

Para los tipos de escaleras especiales, se tendrán en cuenta otros elementos identificados por el fabricante.

Faraone, como fabricante, pone a disposición de sus clientes este servicio de revisión.

5.5. USO DE LA ESCALERA

- a. No supere la carga total máxima para el tipo de escalera;
- b. no se asome; la hebilla del cinturón del usuario (ombligo) debería estar dentro de los límites de los montantes y los dos pies en el mismo peldaño/travesaño durante toda la operación;
- c. no deje la escalera para acceder a otro lugar en altura sin una seguridad adicional, como un sistema de sujeción o un dispositivo de estabilización adecuado;
- d. no utilice las escaleras dobles para acceder a otro nivel;
- e. no se detenga en los tres escalones/travesaños más altos de una escalera de apoyo;
- f. no se detenga en los dos escalones/travesaños más altos de una escalera doble sin plataforma ni barandilla;
- g. no se detenga en los cuatro escalones/travesaños más altos de una escalera doble con tramo en voladizo en el extremo superior o, de cualquier forma, más allá de la parte superior de la tijera. Utilice el tramo en voladizo sólo como asidero para las manos;
- h. las escaleras deberían utilizarse exclusivamente para realizar trabajos de corta duración;
- i. utilice escaleras no conductivas para realizar trabajos en partes eléctricas bajo tensión;
- j. no utilice la escalera en el exterior cuando las condiciones climáticas sean adversas como, por ejemplo, con presencia de vientos fuertes;
- k. adopte las precauciones oportunas para evitar que los niños puedan jugar con la escalera;
- l. proteja las puertas (excepto las salidas contra incendios) y las ventanas, siempre que ello sea posible, del área de trabajo;
- m. gírese hacia la escalera para subir y bajar. En escaleras con inclinación mayor a 45°, debe de bajar y subir de frente a la escalera, y con las manos libres para usar los pasamanos. En escaleras con 45° o menos, podrá subir de frente a la escalera, y de espalda para bajar;
- n. agárrese con seguridad a la escalera durante la subida y la bajada;
- o. no utilice la escalera como puente;
- p. lleve calzado adecuado para subirse a la escalera;
- q. evite las cargas laterales excesivas, por ejemplo, durante la perforación de ladrillos y cemento;
- r. no permanezca durante periodos prolongados en una escalera sin realizar pausas regulares (el cansancio es un factor de riesgo);
- s. las escaleras de apoyo utilizadas para acceder a un nivel más alto, deberían extenderse al menos 1 m por encima del punto de llegada;
- t. los equipos que se llevan durante el uso de una escalera deberían ser ligeros y manejables;
- u. evite las operaciones que requieran la aplicación de una carga lateral en las escaleras dobles, por ejemplo, la perforación de materiales sólidos, como ladrillos o cemento, por un lado;
- v. mantenga siempre un punto de sujeción (asidero) mientras trabaja desde una escalera, o bien adopte otras precauciones de seguridad cuando esto no sea posible;
- w. la longitud de la escalera nunca debe aumentarse uniendo varias escaleras o montando alargadores en los montantes;
- x. no utilice como apoyo una escalera doble (escalera de tijera).

5.6. INFORMACIONES IMPORTANTES

Cuando el trabajo que deba desempeñar requiera el desmontaje del equipo de protección colectiva contra caídas, o bien cuando dicho equipo todavía no sea eficiente, es obligatorio adoptar equipos de protección sustitutivos y eficientes. Por tanto, está prohibido proceder con los trabajos hasta que no hayan sido adoptados dichos medios. Una vez concluida definitiva o temporalmente esta operación, hay que montar nuevamente los equipos de protección colectiva.

Durante el desplazamiento, en el producto no debe haber materiales ni personas. Compruebe siempre que en la zona de desplazamiento de la escalera no haya obstáculos ni cables eléctricos. La escalera únicamente debe desplazarse manualmente y sólo por terrenos compactos, planos y sin obstáculos. Durante el desplazamiento de la escalera nunca debe superarse la velocidad normal de marcha.

El producto no está aislado; está prohibido aproximarse a una distancia inferior de 5 m respecto de los cables eléctricos de alta tensión.

No está permitido el montaje ni el uso de dispositivos de extensión.

5.7. PIEZAS DE REPUESTO

Al ser un producto de tipo especial, para solicitar piezas de repuesto, hay que indicar el código del producto y enviar la fotografía que permite la identificación de la pieza requerida.

5.8. REPARACIÓN, MANTENIMIENTO Y ALMACENAJE

Las escaleras deben limpiarse con un paño humedecido con agua o alcohol.

Las escaleras deben almacenarse en ambientes secos y protegidos de la intemperie.

Las reparaciones y las operaciones de mantenimiento deben ser realizadas única y exclusivamente por personal competente; para ello, contacte con el centro de asistencia de FARAONE, o la empresa suministradora/montadora.

+34 955631618 - info@faraone.com

5.9. DESGUACE DE LAS ESCALERAS

Las escaleras no deben ser desechadas en el medio ambiente, han de entregarse a centros autorizados para su recogida.

6. FINALIDAD Y CAMPO DE APLICACIÓN

Este manual de uso, y las normas sobre la seguridad de utilización están recogidas en la normativa EN-131 Escaleras.

Estando la escalera recogida en las normas EN 131-1,2,3,7.

No se ha publicado hasta la fecha ninguna Directiva Europea de aplicación sobre escaleras de aluminio, solamente existen normas de carácter voluntario, (EN 131).

Al no existir ninguna directiva Europea específica de escaleras de aluminio, no es factible la realización de ningún certificado de Declaración de Conformidad CE para escaleras (comúnmente denominado “marcado CE”) por parte del fabricante de escaleras u organismo de inspección externo.

7. MONTAJE ESPECÍFICO PARA:

PLS

Escalera con amplia plataforma y altura regulable.



Modelo: PLS3

Modelo: PLS5

Modelo: PLS6

Acceso fácil y seguridad a 360° con el sistema de protección simple, y garantía de resistencia.



Peldaños antideslizantes de 3 cm.



Plataforma antideslizante de 52x62 cm.

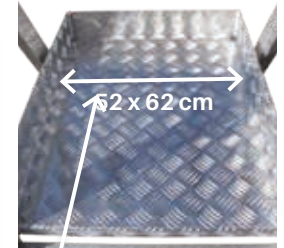

Sistema de fijación mucho más robusto y ruedas dobles, aumentado la resistente y el manejo/transporte de la escalera.



CARACTERÍSTICAS TÉCNICAS

ART.	Nº PELD.	PESO (Kg)	ESTAB.	C (cm)	A MÍN / A MÁX (cm)	G (cm)	PROYECCIÓN ESTAB. (cm)	D (cm)	K (cm)	H (cm)	B MÍN / B MÁX (cm)
PLS3	3+3	19	NO	63	260/310	120	-	76	195	28	80/130
PLS5	5+5	24	SI	63	310/390	178	147	82	251	28	130/210
PLS6	6+6	27	SI	63	340/440	238	385	82	278	28	160/260

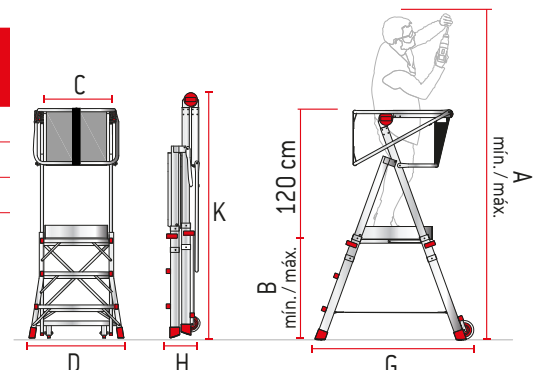

7.1. ESCALERA: PLS

1. Coloque la barandilla en la posición de uso. Para ello, extraiga y gire el sistema rotativo de fijación que encontrará en la parte superior de la escalera hasta que encuentre la posición de barandilla abierta.



SISTEMA PATENTADO | BISAGRA



01

Posición de tijera con final de carrera y bloqueo para evitar que se cierre de manera accidental.



02

Posición de tijera con final de carrera y cierre sin bloqueo.



03

Posición extendida con final de carrera y bloqueo para evitar que se cierre accidentalmente.

2. Abra la escalera hasta que la plataforma quede apoyada y la correa de seguridad quede tensada. Revisar que ambos componentes están en buen estado y la escalera no puede abrirse más de esta posición. Si tuviera cualquier desperfecto, la escalera no se puede usar hasta que haya sido reparada.

Ya puede usar la escalera.

3. Si quiere subir la altura de la plataforma, extraiga los sistemas de fijación que encontrará a ambos lados del peldaño superior, levante el tramo de escalera interior, y en el peldaño deseado introduzca de nuevo los sistemas de fijación. Repita esto para el otro lado de la escalera.

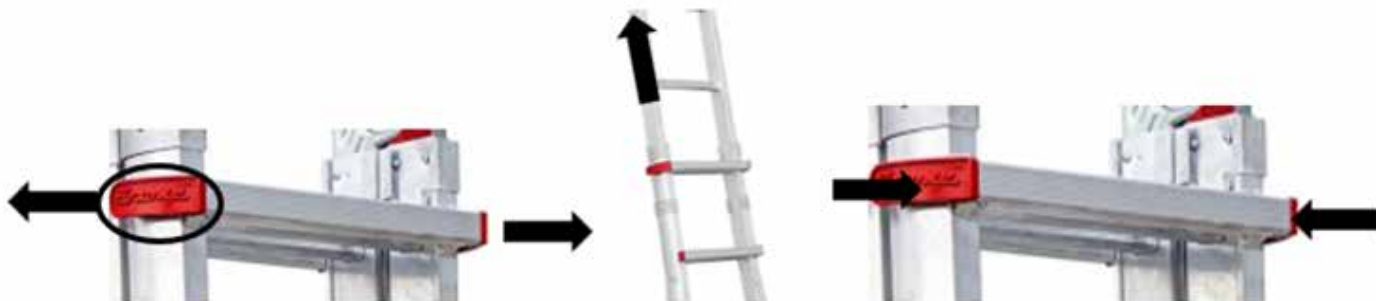

Nota: las imágenes no corresponden con la referencia PLS, pero las instrucciones son idénticas.

Para trabajar a desnivel, deberá ajustar un lado y otro a diferentes alturas, de manera que la escalera quede siempre con los dos lados de escalera formando aproximadamente un ángulo de 70 grados con la horizontal.

Para desplazar la escalera, podrá utilizar las ruedas, aunque este extendida. Para ello, coja la escalera por el primer peldaño del tramo de ascenso y desplácela a donde desee. Tenga precaución para no golpearla o evitar que vuelque.

Si su modelo es la PLS5, deberá usar la escalera con los estabilizadores (PLS-STAB-C).

Para colocar un estabilizador, sitúe la escalera en el lugar de trabajo, afloje el pomo negro y tire del estabilizador hacia abajo y hacia afuera, hasta que la punta negra se separe de la escalera y quede en la posición que se muestra en la imagen de abajo. Vuelva a apretar bien el perno negro para fijarlo, comprobando que no el estabilizador no se mueve. Repita esta operación para los 4 estabilizadores.



Si su modelo es la PLS6, deberá usar la escalera con los estabilizadores (PLS-STAB-L).

Para colocar un estabilizador, sitúe la escalera en el lugar de trabajo, desabroche la cinta de sujeción negra y tire del estabilizador hacia afuera, hasta que ambas cintas negras queden tensas. Afloje el perno rojo, hasta que el estabilizador apoye en el suelo. Apriete bien el perno rojo para fijarlo, comprobando que no el estabilizador no se mueve. Repita esta operación para el otro estabilizador.



Cuando termine de usar la escalera, realice los pasos en el orden inverso, y guárdela en un lugar correcto (los estabilizadores deben de recogerse).

8. ACCESORIOS: OPCIONALES Y RECAMBIOS

ACCESORIOS OPCIONALES

ART.	DESCRIPCIÓN / DESCRIÇÃO
PLS-CANC	Cancela de seguridad.



PLS-CANC

RECAMBIOS

PLS3-EXT-P



Tramo exterior para PLS3.

PLS3-EXT-R



Nuevo tramo exterior para PLS3 con ruedas dobles y fijación resistente.

PLS5-EXT-P



Tramo exterior para PLS5.

PLS5-EXT-R



Nuevo tramo exterior para PLS5 con ruedas dobles y fijación resistente.

PLS6-EXT-P



Tramo exterior para PLS6.

PLS6-EXT-R



Nuevo tramo exterior para PLS6 con ruedas dobles y fijación resistente.

TL-MAN



Manilla de plástico, sin disco ni tornillería. (unidad).

PLS-CINT



Juego de cintas de seguridad.

2TASCPLS3



Bolsa portaobjetos.

2CINTA49



Cinta Barandillas.

PLS-BRAC1



Parapeto de seguridad grande.

PLS-BRAC2



Parapeto de seguridad pequeño.

PLS-STAB-L



Estabilizador para PLS6.

ART-TELES



Taco. (2 unidades).

ART-P9



Taco interior de 6 x 2,25 cm.

ART-RUE



Ruedas con soporte metálico para PLS (unidad).

TAPON30



Tapón negro 3x3 cm.

2TAPPD25



Tapón interior negro para tubo de 2,5 cm.

ART-P23



Tapón peldaño.

ART-P19



Tope. (2 unidades).

8.1. OPCIONAL: PLS-CANC

Montar ambas cancelas sobre cada montante, teniendo en cuenta que las cancelas deben de quedar en el lado interior de la escalera. Tenga cuidado al desembalar el opcional ya que las cancelas estarán plegadas y sujetadas con bridas, y al soltarse se abrirá con fuerza.

Coloque los cuatro pajaritos en su sitio y apriete los tornillos para fijarlos.

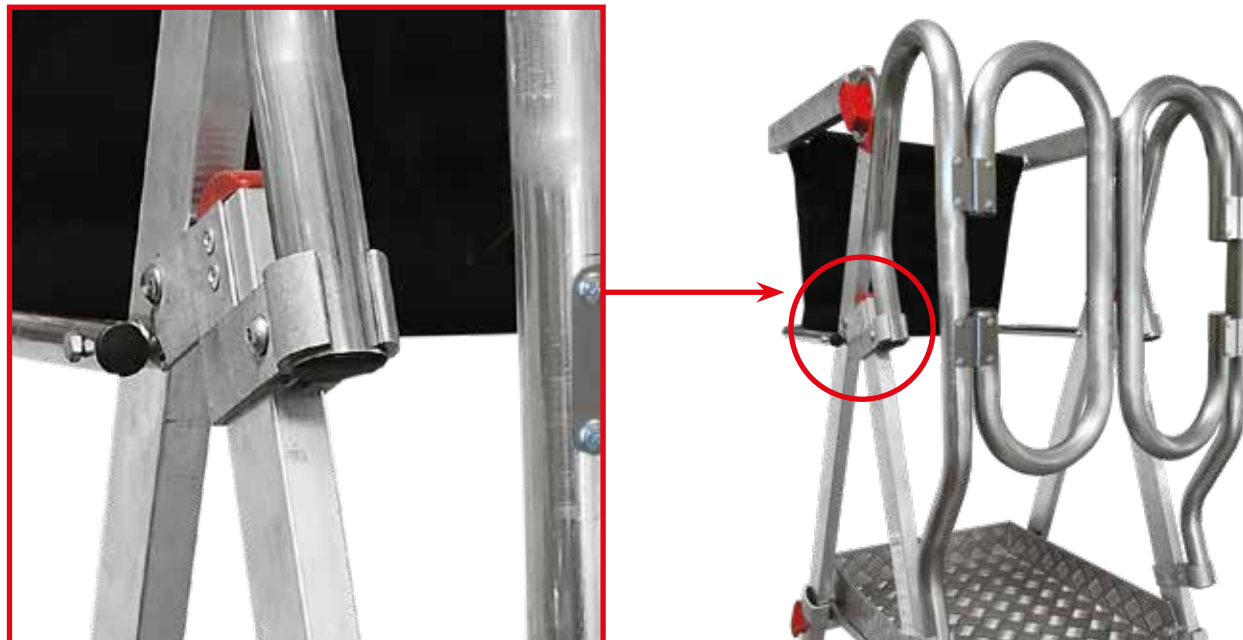

IMPORTANTE

Cuando el trabajador se sitúe sobre la plataforma, deberá colocar la barandilla móvil para estar protegido 360 grados.

No se puede extraer los tramos telescópicos.

Los modelos PLS5 y PLS6 se deberán usar siempre con los estabilizadores colocados.

360°
DE SEGURIDAD



9. INFORMACIÓN Y FORMACIÓN EFECTIVA DE LOS USUARIOS DE LA ESCALERA

En cumplimiento de cuanto dispuesto en la Ley 31/1995 “Ley de prevención de riesgos laborales” y el R.D. 2177/2004 de disposiciones mínimas de seguridad y salud para la utilización por los trabajadores de los equipos de trabajo, en materia de trabajos temporales en altura; con la presente declaro haber leído este manual de instrucciones de uso y mantenimiento de la escalera, y siendo debidamente informado y formado sobre los riesgos para la seguridad y la salud, sobre las medidas de prevención y sobre los peligros relacionados con el uso de la misma.

FECHA	NOMBRE Y APELLIDOS DEL OPERADOR	FIRMA DEL OPERADOR	SELLO Y FIRMA DE LA EMPRESA

10. INTERVENCIÓN Y REPARACIONES

FECHA	DESCRIPCIÓN DE LA INTERVENCIÓN	FIRMA DEL TÉCNICO

11. GARANTÍA

*Cupón de garantía que hay que conservar.

TIPO DE ESCALERA:

FECHA DE COMPRA:

DURACIÓN:

[Dependerá del modelo adquirido]

CLÁUSULAS DE VALIDEZ:

- Enviar el cupón de garantía;
- Cumplimiento estricto de las normas generales y específicas durante el uso de la escalera;
- Gastos de transporte a cargo del comprador;
- La empresa fabricante garantiza al Cliente la cobertura de los defectos de fabricación que hayan sido reconocidos por su departamento técnico, en sus instalaciones;
- La escalera deberá ser enviada a las instalaciones del fabricante para ser examinada. En el supuesto de que se establezca efectivamente un defecto de fabricación, la escalera será reparada o sustituida gratuitamente. En cambio, si el defecto no es achacable a un fallo de fabricación y si la escalera puede repararse, se enviará un presupuesto para la reparación. Si no puede repararse, la escalera será devuelta al cliente o enviada a una empresa de desguace, en función de las instrucciones del cliente.

CUPÓN DE GARANTÍA PARA ENVIAR	
Tipo de escalera:	
Fecha de compra:	
Nombre del comprador:	
Dirección:	
CP:	Ciudad:
Provincia:	País:
Teléfono:	Email:
Tipo de actividad o función:	

Sello del vendedor:

Enviar en un sobre cerrado a:

FARAONE IBERICA, S.L.

Calle del Pino Central 9, 41016 Sevilla, [España].

Tel. +34 955 631 618



Calle Pino Central, 9, 41016 Sevilla

Tel. +34 955 631 618

C.I.F. B41752478

info@faraone.es

www.faraone.es

DISEÑO, MAQUETACIÓN Y FOTOGRAFÍA:
Dpto. de Marketing y Comunicación de Faraone

RENDER:
Dpto. Técnico de Faraone

© Copyright Faraone Iberica, S.L. 2025

Todos los derechos reservados:
Faraone Iberica, S.L.

Faraone invierte continuamente en innovación para aplicar a los propios productos y se reserva el derecho de realizar modificaciones a los productos sin necesidad de preaviso. Las descripciones indicadas en este catálogo no son vinculantes. Las condiciones generales de venta se publican en la lista en vigor.

Faraone Iberica, S.L. se reserva el derecho de cualquier rectificación o error tipográfico.

EDICIÓN 2025



¡SÍGUENOS EN REDES SOCIALES!



ESPAÑA

Faraone Iberica, S.L.

Calle Pino Central, 9, 41016 Sevilla

Tel. +34 955 631 618

C.I.F. B41752478

info@faraone.es

www.faraone.es



POLONIA

Faraone Poland Sp.z o.o.

ul. Prosta 32, Łozienica

72-100 Goleniów - Polonia

Tel. +48 915 790 390

info@faraone.pl

www.faraone.pl

CENTRAL DEL GRUPO

Faraone Industrie S.p.A.

Via San Giovanni, 20

64018 Tortoreto (Teramo) - Italia

Tel. +39 086 177 221

info@faraone.com

www.faraone.com

MANUAL DE INSTRUCCIONES

USO Y LÍMITES DE EMPLEO DE PRODUCTOS